



## Traumhafte Lösungen für moderne Sichtschutz- und Vorgartenzäune



# Unser Angebot



## SYSTEM Der pflegeleichte Zaun-Baukasten

SYSTEM Einstieg .....	10	SYSTEM RHOMBUS .....	18
SYSTEM Übersicht .....	12	SYSTEM FLOW .....	20
SYSTEM WPC CLASSIC .....	14	SYSTEM Designgitter.....	21
SYSTEM WPC XL .....	14	SYSTEM METALL BASIC .....	22
SYSTEM PLATINUM .....	15	SYSTEM METALLGITTER .....	23
SYSTEM PLATINUM XL .....	15	SYSTEM BOARD KERAMIK .....	24
SYSTEM ALU .....	16	SYSTEM BOARD KERAMIK XL .....	26
SYSTEM WPC / ALU Einzelteile.....	16	SYSTEM BOARD.....	28
SYSTEM Dekorprofile.....	17	SYSTEM BOARD XL .....	30
LED Lichtleiste .....	17	SYSTEM GLAS .....	32
		SYSTEM Pfosten und Zubehör .....	34

## Pflegeleichte Tore und Doppeltore

Standardtore .....	36
Einzel- und Doppeltore auf Maß .....	38





## Pflegeleichter Sichtschutz

JUMBO WPC .....	40
JUMBO WPC Alu-Design .....	42
DESIGN WPC ALU .....	44
SQUADRA .....	46
DESIGN RHOMBUS .....	48
Zaun- und Torzubehör .....	49
WEAVE .....	50
WEAVE LÜX .....	51
ONGLIFE ROMO .....	52
ONGLIFE RIVA .....	53

## Pflegeleichte Vorgartenzäune

ONGLIFE CLEO .....	56
ONGLIFE CARA .....	57
ONGLIFE CARA XL .....	57
ONGLIFE Pfosten .....	58
ONGLIFE Zubehör .....	59
SQUADRA .....	60
SYSTEM RHOMBUS .....	61
RAJA WPC .....	62
RAJA WPC ALU XL .....	63



## Pflegeleichte Pflanzkästen

Pflanzkästen .....	64
--------------------	----



# Materialinformationen und Pflegetipps



## Moderne Materialien für den Garten und für die Terrasse

Wählen Sie aus einem einzigartigen Sortiment. Alle Materialien sind wetterbeständig und pflegeleicht - aber nicht pflegefrei! Bitte beachten Sie unsere speziellen Materialinformationen.



Farbunterschiede innerhalb von montierten Anlagen mit pflegeleichten Produkten (WPC, Glas, Keramik, Kunststoff, etc.) entstehen durch unterschiedliche Bewitterung, aber auch bei der Montage von unterschiedlichen Produktionschargen an gleichen Montageorten.

Farbabweichungen innerhalb eines Grundfarbtons (beim üblichen frontalen Betrachtungsabstand von circa zwei Meter und bei Tageslicht) sind zulässig und produktionsbedingt unvermeidbar, insbesondere bei Kombinationsanlagen, bestehend aus Zaunanlagen mit Maßanfertigungen/Sonderproduktionen und Toren, die aus anderen Produktionschargen stammen.

Gleiches gilt bei späteren Ergänzungen an vorhandenen Zaunanlagen oder bei der Montage von Einzelprofilen mit Zaunsets. Hier werden diese Unterschiede deutlich sichtbar. Diese Farbtonunterschiede stellen keinen Beanstandungsgrund dar!

### METALL

#### ALUMINIUM

Aluminium ist ein Leichtmetall und verfügt im Verhältnis zu seinem geringen Gewicht über eine sehr hohe Festigkeit. Unsere Produkte aus Aluminium werden für zusätzlichen Oberflächenschutz und für die Farbgebung pulverbeschichtet. Die glatte Oberfläche ist pflegeleicht, da keine weiteren Anstriche notwendig sind und das Material einfach abgewaschen werden kann. Durch Bewitterung wird der Farbton etwas heller und es entwickelt sich eine matte Metallhaptik.

#### Lagerung, Transport

Nicht montierte Elemente können sich bei falscher bzw. nicht sachgerechter Lagerung verformen. Vermeiden Sie eine Punktbelastung, speziell bei Profilen und Leisten. Achten Sie darauf, dass die verpackte Ware nicht in der direkten Sonne gelagert wird! Geöffnete und noch nicht verarbeitete Ware muss gegen direkte Sonneneinstrahlung geschützt werden, um ein zu starkes Aufheizen der Aluminiumprofile zu vermeiden.

**SQUADRA:** Lagern Sie die Zaunfelder immer senkrecht stehend, nicht schräg oder flach liegend. Achten Sie bitte darauf, dass die Profile der SQUADRA Elemente nicht punktuell belastet werden, da sich die Aluminiumprofile sonst verziehen.

#### Bearbeitung

Bauelemente aus Aluminium können Sie entweder mit einer Kappsäge und einem speziellen, feingezahnten Blatt für Metall oder mit einer Eisensäge zuschneiden. Bauelemente aus Aluminium nie mit der Flex schneiden! Das Material kann verbrennen und die Lackierung platzt ab. Die Schnittflächen mit handelsüblichen Klarlack versiegeln oder mit unseren Reparatur-Farben behandeln.

#### Pflege

Die Aluminium Elemente lassen sich mit warmem Wasser und Spülmittel reinigen. Wichtig: Keine lösemittel- oder kreidehaltigen Reiniger verwenden, da diese mitunter die Lack-schicht der Aluminiumprofile anlösen können und es somit zu Verfärbung kommen kann. Fleckenbildung auf der Oberfläche kann z. B. durch Kondensieren von Wasser oder durch Schmutz- und Staubrückstände, die durch Regen angefeuchtet werden und nach dem Trocknen fleckenartige Rückstände hinterlassen, verursacht werden. Diese Verunreinigungen beseitigen Sie am besten mit Haushaltsreinigern auf Essigbasis.

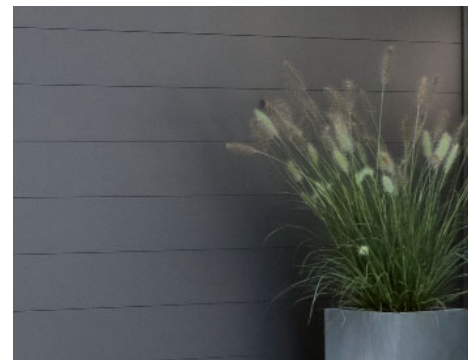

SYSTEM ALU in Anthrazit

#### EDELSTAHL

Der V2A-Edelstahl bietet automatisch einen ausreichenden Schutz gegen Korrosion durch normale Umwelteinflüsse. Wird Edelstahl jedoch mit Rost oder rostenden Materialien in Verbindung gebracht, kann sich der Rost übertragen und der Edelstahl beginnt zu korrodieren, selbst ein Durchrosten ist möglich.

#### Lagerung, Transport, Bearbeitung

Lagern Sie Edelstahlelemente stets separat. Metallspäne, die durch die Montage entstehen, müssen sofort entfernt werden.

#### Pflege

Edelstahl muss vor Rost geschützt werden. Rostpartikel können auch durch Wind übertragen werden, erkennbar an kleinen braunen Flecken an der Edelstahloberfläche (Flugrost). Diese Stellen sollten sofort entfernt werden, um ein Ausbreiten zu vermeiden. Spezielle Reinigungs- und Pflegemittel für Edelstahl erhalten Sie im Handel.



Z. B. SYSTEM Designgitter aus Edelstahl.

## CORTEN-STAHL (walzblank)

Corten-Stahl (auch COR-TEN) ist die Bezeichnung für einen speziell gefertigten, wetterfesten Baustahl. Aufgrund der überdurchschnittlichen langen Lebensdauer, Pflegefreundlichkeit und vollständigen Recyclebarkeit kann das Material als ökologischer Baustoff klassifiziert werden. Wurde dieser Baustoff zunächst für den Objektbau, Fassaden etc. entwickelt, erfreut er sich in den letzten Jahren, nicht zuletzt aufgrund des warmen und erdigen Erscheinungsbildes, einer zunehmenden Beliebtheit als Material für Skulpturen und gestalterisches Element in Garten- und Landschaftsbau.

Auf der ursprünglich walzblanken Stahloberfläche bildet sich abhängig von Intensität und Dauer der Bewitterung die gewünschte Patina. Dieser witterungsbeständige, sich stetig erneuernde Edelrost konserviert die Oberfläche und schützt das Material vor Zersetzung.

Die im Auslieferungszustand oberflächliche Walzhaut kann dunkle Flecken ausbilden und schuppt zunächst ab. Erst darunter bildet sich die gewollte, eigentliche Rostschicht aus Eisenoxid. Entscheidend für diesen Prozess ist der Wechsel zwischen feuchter und trockener Bewitterung. Geschützte Bereiche oder wetterabgewandte Stellen verändern sich anders oder werden von der Ausbildung der Patina ganz ausgeschlossen. Vorder- und Rückseiten von BOARD-Zaunelementen oxidieren unabhängig voneinander und bilden evtl. unterschiedliche Farbspiele aus. Ein Einsatz in maritimer Umgebung mit salzhaltiger

Luft kann diese Farbgebung hemmen und wird daher nur bedingt empfohlen.

Um eine einheitliche Färbung zu erreichen, müssen Verunreinigungen wie Öle, Fette, Kleberreste etc. entfernt werden. Die Ausbildung der optisch sehr ansprechenden Oberfläche ist erst nach 1,5-3 Jahren abgeschlossen. Der Fachhandel bietet Versiegelungsprodukte an, die einen erreichten Zustand mit unterschiedlichen Glanzgraden konservieren sollen.

### Lagerung, Transport, Bearbeitung

Im Auslieferungszustand sind die Corten-Stahlplatten mit einer Ölschicht überzogen. Diese sollte vor der Montage mit entfettenden Reinigungsmitteln restlos entfernt werden. Achten Sie bitte bei Lagerung und Transport darauf, die Umgebung entsprechend zu schützen.

Nicht montierte Zaunelemente können sich bei falscher bzw. nicht sachgerechter Lagerung verformen. Vermeiden Sie eine Punktbelastung.

SYSTEM BOARD und SYSTEM BOARD XL Elemente aus Corten-Stahl haben eine Materialstärke von 1,5 mm und sind an allen Kanten gebördelt (180° umgebogen). Dadurch ergibt sich eine Materialstärke an den Kanten von 6 mm. Die Elemente können nicht nachträglich geschnitten bzw. gekürzt werden.

Bitte berücksichtigen Sie bei Ihrer Planung, dass sich aus Sperrschicht und Patina immer wieder Rostpartikel lösen und auf anderen Oberflächen von



Naturstein, Beton, Fliesen etc. zum Teil sehr hartnäckige Verfärbungen hinterlassen werden. Vermeiden Sie den direkten Kontakt der Umgebung mit dem Ablaufwasser der Zaunelemente durch Abdecken oder baulichen Objektschutz, da die wiederkehrende, notwendige, oberflächenspezifische Reinigung sehr aufwendig ist und vielfach nicht erfolgsversprechend sein wird. Diese Verfärbungen werden nicht als Beanstandungsgrund anerkannt.

### Pflege

Für Corten-Stahl Elemente ist aufgrund der gewünschten Korrosion grundsätzlich keine Pflege notwendig. Beachten Sie bitte diese Hinweise: Vogelkot kann die Schutzkorrosion hemmen und sollte entfernt werden. Der Kontakt mit nichtedlen Metallen ist zu vermeiden.

## METALL (verzinkt und pulverbeschichtet)

In unserem Sortiment finden Sie auch Zaunfelder und Pfosten aus beschichtetem Metall, die keine Pflegeanstriche benötigen. Optimaler Korrosionsschutz kombiniert mit eleganter Oberfläche und angenehmer Haptik. Die Metall Pfosten sind jeweils verzinkt und pulverbeschichtet, während die Basic sowie Klemmpfosten aus Aluminium hergestellt sind, welche gepulvert werden. Übersichtungen sowie leichte Farbunterschiede mindern nicht die hohe Gebrauchsfähigkeit und stellen somit keinen Grund für eine Beanstandung dar.



## KERAMIK

Keramik-Zaunelemente sind aufgrund ihres speziellen Produktionsverfahrens ideal für den Einsatz im Außenbereich: frost- und hitzebeständig, kratzfest, UV- und farbbeständig, pilz- und schimmelresistent, äußerst bruchfest und dimensionsstabil. Verunreinigungen lassen sich mit milden Reinigungsmitteln und Wasser beseitigen.



# Materialinformationen und Pflegetipps

## VERBUNDWERKSTOFFE

### WPC - Wood Plastic Composite

WPC besteht aus Naturfasern, Kunststoff und Additiven im Verhältnis von ca. 60/35/5% und hat deren typischen Eigenschaften. Zum Beispiel dehnt sich Kunststoff unter Temperaturveränderung aus bzw. zieht sich zusammen. Naturfasern quellen durch Feuchtigkeit auf und verändern sich in der Farbe durch UV-Strahlung.

Farbunterschiede durch unterschiedliche Bewitterung und Produktionschargen werden gerade bei späteren Ergänzungen an vorhandenen Anlagen oder dem nachträglichen Verbau von Einzelprofilen vorkommen.

WPC kann sich bei Temperaturschwankungen, Stau-nässe und ungleichmäßiger Bewitterung verziehen, Wasserflecken und sogenannte „Regenstreifen“ bekommen und verwittern. Abhängig von der Bewitterungsintensität (UV-Bestrahlung/Niederschlag) wird der hellere Endfarbton nach etwa 1-2 Jahreszyklen erreicht.

WPC kann sich bei Sonneneinstrahlung stärker aufheizen als z.B. Holz oder Stein. Bei Flächen, die einer längeren Sonneneinstrahlung ausgesetzt sind oder an windgeschützten Standorten, kann die Nutzung mit direktem Hautkontakt zeitweise eingeschränkt sein.



Ausgangsfarbtone

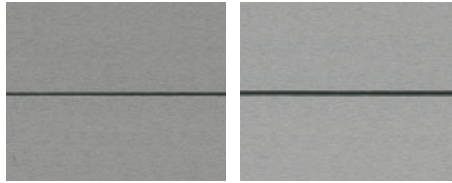

Hellerer Endfarbton nach 1-2 Jahreszyklen

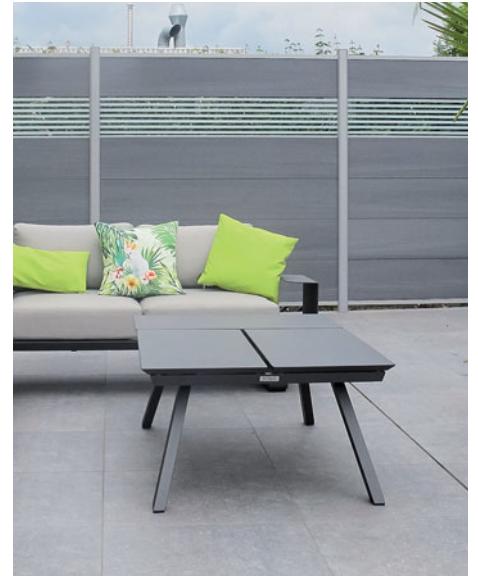

#### WPC

Die Oberfläche des klassischen WPCs ist frei von Maserung und Strukturierung. Sie wirkt im Gegensatz zu den Oberflächen von BICOLOR und PLATINUM ruhiger im Farbton und in der Anmutung.



#### WPC BICOLOR

Hier werden dem klassischen WPC in einem speziellen technischen Verfahren weitere Farbpigmente beigemischt. Die so entstehende Struktur und Pigmentierung lässt das Material mit ihren Farbnuancen natürlich wirken. **Jedes Profil ist dadurch in der Oberfläche unterschiedlich.** Abweichungen zwischen einzelnen Artikeln oder Fertigungschargen sind material- und produktionsbedingt gegeben und unvermeidbar.



#### WPC PLATINUM

WPC PLATINUM Elemente bestehen aus WPC-Profilen mit einer zusätzlichen Spezial-Ummantelung. Dadurch sind die Profile fleckenresistenter und wasserabweisender als die Profile aus WPC und aus WPC BICOLOR.

**! Die produktions- und chargenüblichen Schwankungen sowie die grundsätzlichen Materialeigenschaften von WPC stellen keinen Beanstandungsgrund dar.**

#### Transport, Lagerung

WPC-Materialien trocken und vor Sonnenstrahlung geschützt lagern! Nicht montierte Zaunelemente können sich bei falscher bzw. nicht sachgerechter Lagerung verformen!

Die Ware ist vor Regen geschützt und, um ein zu starkes Aufheizen des WPCs zu vermeiden, nicht in direkter Sonne zu lagern. Vermeiden Sie eine Montage bei Frost oder großer Hitze und verarbeiten Sie am besten bei einer Außentemperatur zwischen +5°C und +25°C.

#### Bearbeitung

Die WPC Profile können mit hartmetallbestückten Werkzeugen geschnitten werden.

**Bitte beachten Sie zwingend die Hinweise zur sachgemäßen Lagerung der Zäune und der Zubehörmaterialien bis zur Montage, die der Transport-Verpackung anhängt sowie die Informationen in der Montageanleitung.**





### Pflege

Grundsätzlich reinigen Sie WPC Profile mit warmen Wasser und einem Reiniger auf Essigbasis. Starke Verschmutzungen entfernen Sie mit einer Wurzelbürste. Dabei immer in Faserverlauf/Längsrichtung der Profile arbeiten, anschließend gründlich mit reichlich klarem Wasser abspülen! Gebrauchsspuren (leichte Kratzer) lassen sich mit einem Schleifvlies, immer im Faserverlauf/Längsrichtung, nacharbeiten. Bitte vorher an einer später nicht sichtbaren Stelle testen.

**Wichtig:** Verwenden Sie keine lösemittel- oder krebisdehaltigen Reiniger, da diese mitunter in die Oberfläche eindringen und die Gefahr der Verfärbung besteht. Laub und Früchte von Bäumen und Sträuchern können auf WPC Elementen ein natürlicher Nährstoff für Sporen sein. Außerdem führen pflanzliche Inhaltsstoffe, z.B. Gerbsäuren, aber auch lang anhaftender Vogelkot zu dauerhaften Verfärbungen auf der Oberfläche.

### Flecken auf der Oberfläche:

Produktionsbedingte Rückstände/Schleifstaub oder pflanzliche/organische Stoffe, auch als „Biofilm“ bezeichnet, werden durch schnell kondensierendes Wasser bzw. Niederschlag angelöst und können flek-

kenartige Rückstände, sog. „Regenstreifen“ hinterlassen. Diese entfernen Sie, wie unter „Pflege“ beschrieben.

Tipp: Nach der Montage einer WPC-Zaunanlage empfehlen wir daher eine Grundreinigung.

### Schimmel auf der Oberfläche:

Kleine dunkelschwarze, oberflächliche Stockflecken auf den WPC Elementen lassen sich im Außenbereich nicht immer vermeiden. Bei diesen Stellen handelt es sich um einen Befall von Schimmelsporen, die über die Luft übertragen werden. Diese befallenen Stellen lassen sich mit Hilfe von chlorhaltigen Haushaltsreinigern säubern. Hierbei die betroffenen Bereiche mit dem Reiniger (nach Herstellerangabe dosieren) behandeln: Mit einer Bürste gleichmäßig auftragen, einwirken lassen (Einwirkzeit beachten) und mit klarem Wasser nachspülen.

Der chlorhaltige Reiniger darf nicht auf der Oberfläche antrocknen, es dürfen keine Rückstände verbleiben. Sollte dies dennoch geschehen, werden diese Stellen ausbleichen. Testen Sie zur Vorsicht die Reinigung zunächst an nicht sichtbaren Stellen.

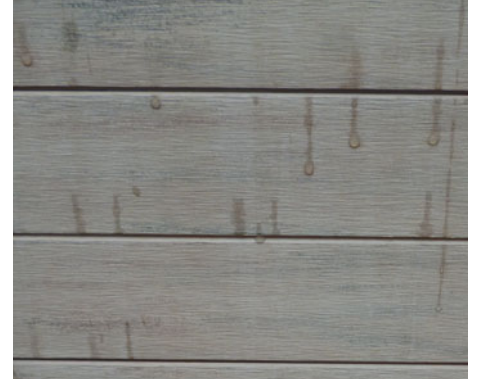

Fleckenbildung durch von Regen angelöste Partikel



Stockflecken/Schimmel auf der Oberfläche

 **Pflege-Video:** [traumgarten.de/videos](http://traumgarten.de/videos)

### Spezielle Eigenschaften für JUMBO WPC:

Die aufgeführten Eigenschaften der JUMBO WPC Zaunelemente sind nach aktuellem Stand der Technik nicht zu vermeiden und stellen somit keinen Grund für eine Beanstandung dar.

1. Durch das Eindrehen der Schrauben können sich am Rand Späne bilden, welche mit einem Schleifschwamm entfernt werden können.
2. Nach Herstellung sind die einzelnen Zaunprofile trocken und nehmen erst nach der Montage zum Zaunfeld auf dem Versandweg Feuchtigkeit auf und verändern Ihre Dimension. Dies kann dazu führen, dass die per Hand geschraubten Zaunelemente unterschiedliche Schraubtiefen aufweisen.
3. WPC-typische und zu akzeptierende „Kratzer“, die durch Bewitterung innerhalb von ca. zwei Monaten verschwinden oder die mit einem Schleifschwamm beseitigt werden können.

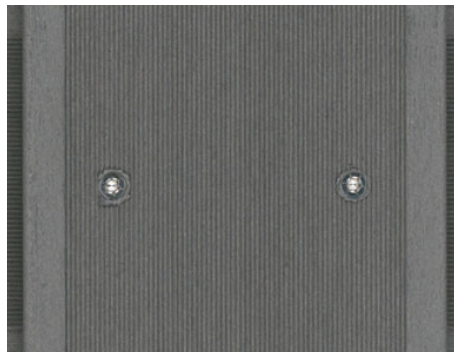

Produktionsrückstände an den Verschraubungen der JUMBO WPC Profile

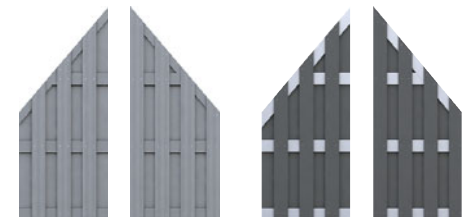

Bitte beachten: Konstruktionsbedingt bieten viele Zaunserien in unserem Programm zwei optisch leicht unterschiedliche Sichtseiten. Die Seiten unterscheiden sich zum Beispiel durch den Lamellenverlauf. In der Regel fallen diese Unterschiede nicht weiter auf. Bitte beachten Sie dies aber bei Ihrer Anlagen-Planung. Unser Tipp: Hilfe bietet auch hier der TraumGarten Online-Planer, in dem Sie alle Elemente von beiden Seiten sehen können.

# Materialinformationen und Pflegetipps

## VERBUNDWERKSTOFFE

### ACP – Aluminium Composite Panels

ACP bezeichnet einen Platten-Verbundwerkstoff mit Aluminium. Die 6 mm starken Platten aus diesem Composite-Werkstoff haben ein geringes Gewicht und hohe Stabilität. Die Oberflächen sind widerstandsfähig und leicht zu reinigen.

#### Lagerung, Transport

ACP-Platten können waagrecht auf einem planem Untergrund oder senkrecht gelagert werden, niemals schräg stehend gegen eine Wand gelehnt. Punktuelle Belastungen sind zu vermeiden. Schützen Sie Kanten und Oberflächen vor Beschädigungen.

Bitte beim Öffnen der Produktverpackungen aufpassen: Cutter oder scharfe Schneidwerkzeuge dürfen nicht auf die Materialoberfläche treffen.

#### Bearbeitung

Die BOARD Elemente können mit hartmetallbestückten Sägeblättern, am besten durch Fachleute, geschnitten werden. Die Schutzfolie nach der Montage beidseitig restlos abziehen.

#### Pflege

Die Elemente lassen sich mit warmem Wasser und Spülmittel reinigen. Verwenden Sie bitte keine lösemittel- oder kreidehaltigen Reiniger, da diese je nach Material die Oberfläche angreifen und es so zu Verfärbungen kommen kann. Auch der Einsatz von spitzen, scharfen metallischen Gegenständen, z. B. Klingen oder Messern, kann Oberflächenschäden (Kratzer) verursachen.



SYSTEM BOARD: ACP-Platten im Farbton Schiefer

## KUNSTSTOFFE

### FENSTER-KUNSTSTOFF

Unsere LONGLIFE-Produkte aus hochwertigem Fensterkunststoff bieten die Qualität, die mit dem Begriff „Made in Germany“ verbunden wird! Über 60 Jahre herstellereigene Erfahrung stecken in den erprobten und verbesserten Werkstoffzusammensetzungen.

Elemente aus Fensterkunststoff sind pflegeleicht, da sie nicht gestrichen werden müssen und einfach abwaschbar sind. Sie überzeugen darüber hinaus durch ihre lange Lebensdauer und ihre hohe Wertbeständigkeit.

Die gelieferten und verpackten Zaunserien trocken und vor der Sonne geschützt lagern! Bei schräger Lagerung und/oder direkter Sonneneinstrahlung werden sich die Elemente verformen.



#### Polareiche

Fensterkunststoff mit Folienkaschierung. Der Kunststoff wird mit einer stabilen Folie beschichtet, die unter Druck aufgebracht wird. Dieses Verfahren ist aus dem modernen Fensterbau bekannt und wurde für die Fertigung unserer LONGLIFE Serie RIVA in Polareiche und Nussbaum übernommen. Wir gewähren 10 Jahre Farbgarantie nach ISO 105-A02, Farbveränderungen gemäß Graumaßstab mit Farbveränderungen größer 2.



#### Nussbaum



#### Weiß

Hochwertiger, weißer Fensterkunststoff. Wir gewähren 10 Jahre Farbgarantie nach ISO 105-A02, Farbveränderungen gemäß Graumaßstab mit Farbveränderungen größer 2.



## TEXTILEN

Das Web-Material aus Textilien ist witterungs- und frostbeständig. Die Farbe des Geflechts ist sehr hochwertig, wird aber durch aggressive UV-Strahlung trotzdem im Laufe der Zeit etwas blasser. Dies ist ein schleichender und natürlicher Prozess, der für alle Materialien auf der Terrasse und im Garten gilt. Für das Textilien-Geflecht ist die Veränderung so langsam und gering, dass sie nicht stark auffällt.

Durch die Webstruktur und Farbverläufe im Material ergeben sich immer einzigartige Zaunfelder. Es gibt

keine vollkommene Symmetrie in den Oberflächen, was zu einem natürlichen Erscheinungsbild einer WEAVE LÜX Zaunanlage führt.

#### Pflege

Das Textilien-Geflecht kann leicht mit Wasser und einem Schwamm oder bei stärkeren Verschmutzungen auch mit einer weichen Bürste gereinigt werden. Keine scharfen oder anlösenden Reinigungsmittel verwenden. In der Regel reicht normales Haushaltsspülmittel.



WEAVE LÜX mit einer Bespannung aus Textilien

## POLYRATTAN

Polyrattan ist ein Geflecht aus Polyethylen. Das Web-Material ist witterungs- und frostbeständig. Die Farbe des Geflechts ist sehr hochwertig, wird aber durch aggressive UV-Strahlung trotzdem im Laufe der Zeit etwas blasser.

Dies ist ein schleichender und natürlicher Prozess, der für alle Materialien auf der Terrasse und im Garten gilt. Für das Polyrattan-Geflecht ist die Veränderung so langsam und gering, dass sie nicht stark auffällt.

Bei jedem Zaunelement handelt es sich um ein Einzelstück. Die Oberflächen der WEAVE Elemente werden von Hand geflochten und die einzelnen Polyrattan-Streifen haben einen unterschiedlichen Texturverlauf. Aus diesem Grund gibt es keine vollkommene Symmetrie in den Oberflächen. Das ergibt

für eine WEAVE Zaunanlage ein natürliches, ggf. sehr lebendiges Erscheinungsbild.

#### Pflege

Das Polyrattan-Geflecht kann leicht mit Wasser und einem Schwamm oder bei stärkeren Verschmutzungen auch mit einer weichen Bürste gereinigt werden. Keine scharfen oder anlösenden Reinigungsmittel verwenden. In der Regel reicht normales Haushaltsspülmittel.

Beschädigungen des PE-Geflechts können Sie mit einem handelsüblichen Kontaktkleber, z. B. Kraftkleber, reparieren. Tragen Sie dazu den Kleber wie vom Hersteller angegeben auf. Tipp: Fixieren Sie die beschädigten Stellen für die Aushärtezeit mit Klebestreifen oder Klemmen.



WEAVE aus Polyrattan-Geflecht



## EINSCHIEBEN-SICHERHEITSGLAS (ESG)

Unsere SYSTEM GLAS Sichtschutz-Elemente bestehen aus 8 mm starkem Einschieben-Sicherheitsglas - ESG (gemäß EN 12150). Die Dekorprofile Delta und Theta sind aus 6 mm starkem Einschieben-Sicherheitsglas. Glas ist ein Naturprodukt, produktionstechnisch bedingt changiert die Glasfarbe je nach Lichteinfall, Blickwinkel und Produktionscharge, insbesondere an der oberen Kante eines jeden Glasfeldes. Glas bietet gegenüber vielen anderen Materialien Vorteile: es ist winddicht, lichtdurchlässig und beständig gegenüber Temperaturwechseln.

Bitte beachten Sie, dass die SYSTEM GLAS Zäune nicht als offene Brüstungselemente, zum Beispiel für Balkone, sondern ausschließlich für den bodennahen Aufbau geeignet sind.

Durch die normalen Witterungseinflüsse und die UV-Strahlung können sich die Oberflächen in ihrer Farbe geringfügig verändern. Dies ist ein schleichen-der Prozess und typisch für alle Materialien im Außenbereich.

### Lagerung und Transport

Tragen Sie für Transport und Montage unbedingt Schutzbrille und Schutzhandschuhe! Die SYSTEM GLAS-Elemente nicht auf die Kante stellen oder flach lagern. Glas nie direkt auf den Boden stellen, es besteht Bruchgefahr. Bei Bruch zersplittern die SYSTEM GLAS Elemente und Dekorprofile in

kleine stumpfe Teile. Sorgen Sie für eine stabile und schützende Unterlage. Das Glas darf nicht mit klebstoffhaltigen Materialien (z. B. Klebeband und Aufkleber) in Kontakt kommen. Reste von klebstoffhaltigen Materialien sind nicht mehr rückstandslos vom Glas zu entfernen! Achtung: Um eine Fleckenbildung auf der rauen Oberfläche zu vermeiden, darf diese nicht mit Klebefolie oder aufgeweichter Verpackung z.B. Pappe in Kontakt kommen.

### Bearbeitung

Elemente aus Einschieben-Sicherheitsglas können in den Abmessungen nicht bearbeitet werden.

### Pflege

Zur Reinigung des ESG verwenden Sie viel sauberes Wasser, um Scheuereffekte durch Schmutzpartikel zu vermeiden. Als Hilfsmittel sind weiche, saubere Schwämme, Lederlappen oder Gummiabstreifer geeignet. Die Reinigungswirkung kann durch den Einsatz weitgehend pH-neutraler Reinigungsmittel, z.B. Spiritus oder Isopropanol unterstützt werden. Handelt es sich um Fett oder ölige Rückstände, benutzen Sie zur Reinigung handelsübliche Haushalts-Glasreiniger. Die Kombination von alkalischen Stoffen und Feuchtigkeit wirkt auf Glas extrem aggressiv! Verwenden Sie daher niemals alkalische oder aggressive Mittel, wie zum Beispiel hochkonzentrierte Abflussreiniger, Armaturen-/Stahlreiniger, pulverförmige WC-Reiniger oder Scheuermilch/

Scheuerepulver. Auch der Einsatz von spitzen, scharfen metallischen Gegenständen, z. B. Klingen oder Messern, kann Oberflächenschäden (Kratzer) verursachen. Verwenden Sie keine scharfen, anlösenden oder chlorhaltigen Reinigungsmittel.

### Satinierung

SYSTEM GLAS Alpha, Beta, Matt und Texta: Die Satinierung ist mit UV-optimierter Farbe auf der Rückseite aufgedruckt. Dadurch ergibt sich eine fühl- und sichtbar rauere Rückseite als die glatte Sichtseite. Typisch für den Fertigungsprozess sind je nach Farbe leichte Streifen in Druckrichtung, aber auch quer dazu vereinzelt auftretende „leichte Schleierstellen“. Diese technisch bedingten Merkmale können nicht Bestandteil einer Reklamation sein.



**Detaillierte Informationen zu den Materialien finden Sie unter:**  
[traumgarten.de/materialkunde](http://traumgarten.de/materialkunde)

### Wichtige Hinweise zur Montage der Zaunelemente

Die Montage aller TraumGarten-Produkte kann durch den Endverbraucher unter Berücksichtigung der entsprechenden Montageanleitungen durchgeführt werden. Bitte halten Sie handelsübliches und geeignetes Werkzeug bereit. Im Zweifelsfall kontaktieren Sie Ihren Fachhändler vor Ort oder Ihren Fachhandwerker.

Bei Kombinationen von Zaunsets und Einzelprofilen können chargenbedingt und durch unterschiedliche Bewitterung Farbtonunterschiede auftreten, die keinen Beanstandungsgrund darstellen. Gleiches gilt bei späteren Ergänzungen mit neuen Zaunsets / Einzelprofilen an bestehenden Anlagen, insbesondere bei der nachträglichen Montage nach einer längeren Bewitterungsphase.

# SYSTEM

## Der pflegeleichte Zaun-Baukasten

### Vorteile:

- moderne, wetterfeste, streichfreie Materialien
- frei kombinierbare Zäune, Gitter und Tore
- ohne Elementhalter montierbar
- stabile Pfosten aus Aluminium
- Zäune z. T. auf Wunschmaß kürzbar
- Tore, Doppeltore z. T. auf Maß

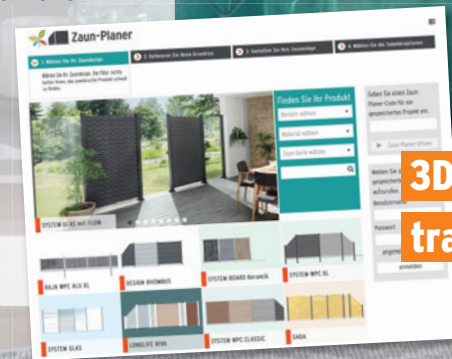

**3D-Zaunplaner:**  
**traumgarten.de**



SYSTEM WPC CLASSIC im Farbton Mandel kombiniert mit SYSTEM METALLGITTER.



Kombination aus SYSTEM RHOMBUS Lärche mit SYSTEM GLAS Matt.



SYSTEM BOARD KERAMIK XL im Farbton Darknight kombiniert mit Dekorgitter Puls. Klemmpfosten mit optionaler Edelstahl-Ummantelung



SYSTEM BOARD im Farbton Titangrau kombiniert mit Designgitter Trigon.



SYSTEM BOARD XL Rost (Corten-Stahl) kombiniert mit SYSTEM GLAS Klar.

# SYSTEM Pflegeleichte Zäune, Gitter und Tore

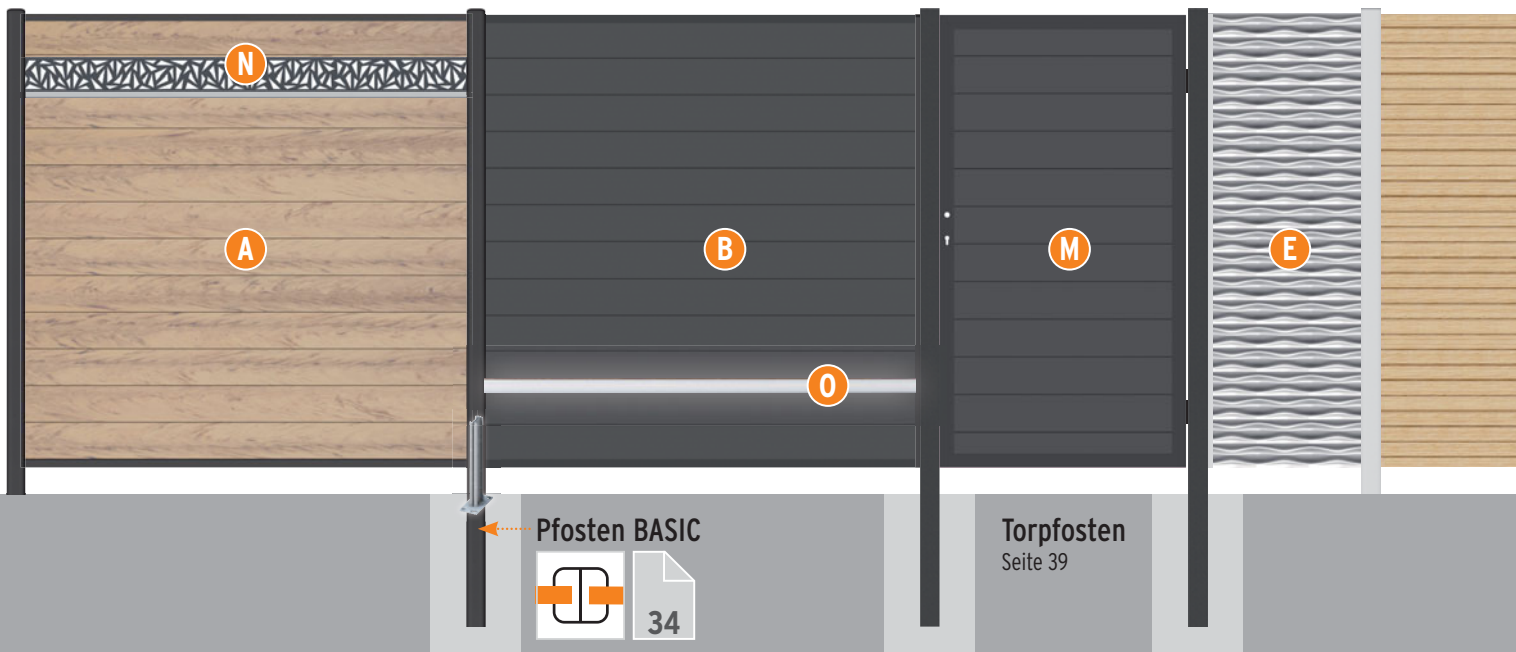

## Große Vielfalt an Materialien, Farben und Designs

Im SYSTEM Zaun-Baukasten finden Sie eine große Vielfalt an

- **pflegeleichten Materialien:** Wählen Sie unter WPC, Aluminium, Metall, Glas, Keramik und Alu-Verbundwerkstoffen
- **anspruchsvollen Designelementen:** z.B. Designgitter, Dekorprofile oder LED-Lichtleiste
- **unterschiedlichen Formen:** von Avantgarde - z.B. FLOW, bis Mainstream - z.B. RHOMBUS.

Finden Sie Ihr individuelles Maß an Sichtbarkeit. SYSTEM Elemente decken das Spektrum von absolut blickdicht bis komplett durchsichtig ab.

Mit Befestigung der systemeigenen Steck- oder Klemmpfosten sind alle Elemente der SYSTEM Zaunserien untereinander frei kombinierbar. So kreieren Sie mit dem SYSTEM Zaun-Baukasten Ihren persönlichen Sichtschutz für Terrasse oder Garten.

Der SYSTEM Zaun-Baukasten umfasst zwei unterschiedliche Zaunfeld-Typen:

### 1. Steckzaun (A-D)

Hier wird das Zaunfeld aus einzelnen Profilen aufgebaut. Durch die Anzahl der übereinander montierten Einzelprofile ist die Höhe eines Sichtschutzelementes variierbar. Die Steckzaun-Profile aus WPC und Metall können auch in der Breite bauseits gekürzt werden. So lassen sich alle Herausforderungen zu Breiten und Höhen einer Sichtschutzanlage meistern.

**Individuelle Gestaltung mit Designelementen:**

Die Dekorprofile aus Edelstahl, Metall und Glas (N) sowie die LED-Lichtleiste (O) sind Gestaltungselemente die nur für die SYSTEM WPC und SYSTEM ALU Zaunfelder passen.

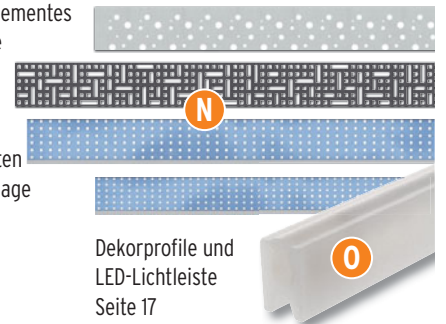

Dekorprofile und LED-Lichtleiste Seite 17

### A SYSTEM WPC

Seite 14



Seite 15

### B SYSTEM ALU

Seite 16



### C SYSTEM RHOMBUS

Seite 18

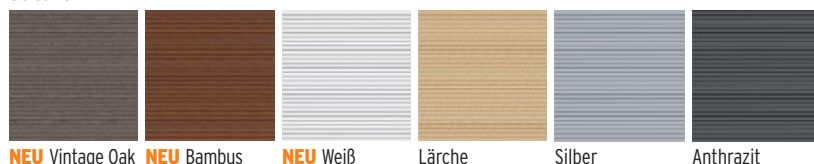

### D SYSTEM METALL BASIC

Seite 22

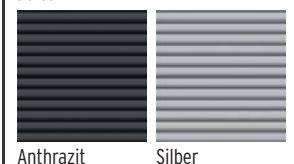



## 2. Tafel/Gitter (E-L)

Beim zweiten Zaunfeld-Typ besteht das Element aus einer kompletten oder 3- bzw. 4-geteilten Tafel oder einem Gitter. Die Tafel-Elemente sind z. T. in den klassischen Formaten von Zaunelementen verfügbar, wie Anschluss-elemente oder Rechtecke in verschiedenen Größen von 120 x 180 cm bis 90 x 90 cm. Für Zaunfelder aus Keramik und Glas bieten wir auch Elemente auf Maß an, damit „Lücken“ in Ihrer Zaunanlage geschlossen werden können.

### E FLOW 3D-Design

Seite 20

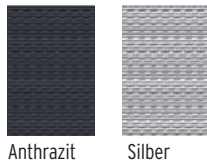

### F Designgitter

Seite 21

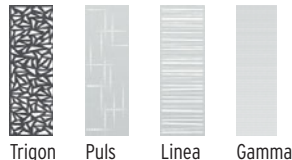

### G SYSTEM METALLGITTER

Seite 23

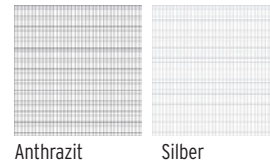

### H SYSTEM GLAS

Seite 32

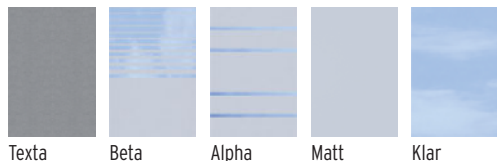

### I SYSTEM BOARD KERAMIK

Seite 24



### J SYSTEM BOARD KERAMIK XL

Seite 26

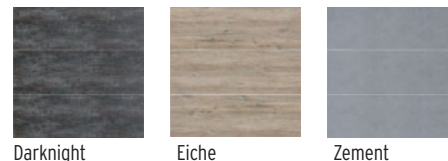

### K SYSTEM BOARD

Seite 28



### L SYSTEM BOARD XL

Seite 30

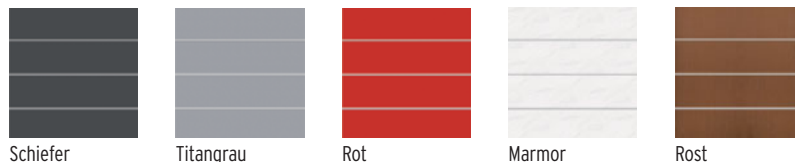

### M Standardtore

Seite 36

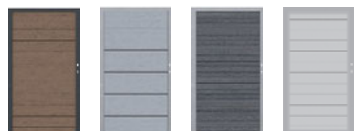

für SYSTEM WPC Serien sowie für SYSTEM ALU

### Tore auf Maß

Seite 38



für SYSTEM WPC Serien sowie für SYSTEM ALU, RHOMBUS, GLAS und BOARD

# SYSTEM WPC



WPC CLASSIC im Farbton Grau mit Dekorprofil Delta (H: 15 cm). Pfosten BASIC in Anthrazit. Einzel-/Doppeltore Seiten 36-38.



WPC CLASSIC im Farbton Mandel und METALLGITTER, Seite 23.



WPC CLASSIC Sand mit Dekorprofil Quattro (H: 30 cm).

## SYSTEM WPC CLASSIC

Zaunfeld-Sets bestehend aus WPC Einzelprofilen (15 x 2 cm) und Profil-Abschlussleisten (oben/unten) aus Aluminium, pulverbeschichtet in Anthrazit oder Silber. Die Profile haben zwei unterschiedliche Sichtseiten: Eine glatte Seite und eine Seite mit Längsnut. Durch die individuelle Anordnung ergeben sich optisch reizvolle Varianten. Die Anschluss-Sets (1, 4, 7, 10) werden mit Abschlussleisten in den Farben Anthrazit und Silber geliefert und sind für den Verbau mit unterschiedlichen Sichtseiten vorbereitet. Die Anschluss-Sets sind für den linken und rechten Anschluss einsetzbar.

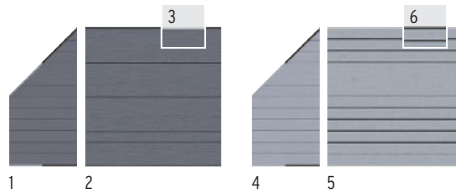

### Anthrazit

1.	89 x 183/93	Leisten Anthr./Silber	2820	<b>139,-</b>
2.	178 x 183	Leisten Anthrazit	2143	<b>199,-</b>
3.	178 x 183	Leisten Silber	2233	<b>199,-</b>

### Grau

4.	89 x 183/93	Leisten Anthr./Silber	2821	<b>139,-</b>
5.	178 x 183	Leisten Silber	2577	<b>199,-</b>
6.	178 x 183	Leisten Anthrazit	2576	<b>199,-</b>

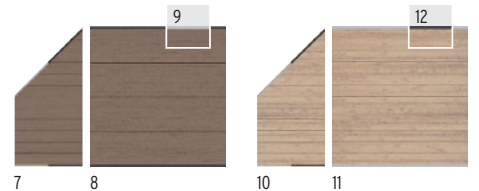

### Mandel

7.	89 x 183/93	Leisten Anthr./Silber	2822	<b>139,-</b>
8.	178 x 183	Leisten Anthrazit	2142	<b>219,-</b>
9.	178 x 183	Leisten Silber	2232	<b>219,-</b>

### Sand

10.	89 x 183/93	Leisten Anthr./Silber	2823	<b>139,-</b>
11.	178 x 183	Leisten Silber	2234	<b>219,-</b>
12.	178 x 183	Leisten Anthrazit	2175	<b>219,-</b>



SYSTEM WPC XL in Anthrazit mit Dekorprofil Puls aus Edelstahl, Seite 21. Pfosten BASIC in Silber.

## SYSTEM WPC XL

Zaunfeld-Sets bestehend aus WPC Einzelprofilen (30 x 2 cm, beidseitig glatt) und Profil-Abschlussleisten (oben/unten) aus Aluminium. Die XL Profile sind doppelt so hoch wie die „CLASSIC“ WPC Profile.

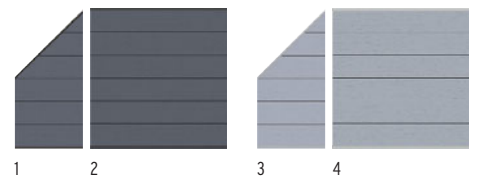

### Anthrazit

1.	89 x 183/93	Leisten Anthrazit <sup>1</sup>	2824	<b>139,-</b>
2.	178 x 183	Leisten Anthrazit <sup>1</sup>	2594	<b>199,-</b>

### Grau

3.	89 x 183/93	Leisten Silber <sup>1</sup>	2825	<b>139,-</b>
4.	178 x 183	Leisten Silber <sup>1</sup>	2590	<b>199,-</b>

<sup>1</sup> Andersfarbige Leisten können separat bestellt werden (Art. 2272 + 2273 sowie 2274 + 2275), Seite 16.

SYSTEM WPC CLASSIC,  
SYSTEM WPC XL

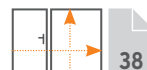



WPC PLATINUM in Braun mit Dekorprofil und Designgitter Linea. Klemmpfosten mit optionaler Edelstahl-Ummantelung.



Vorgartenzaun aus WPC PLATINUM Einzelprofilen in Grau.



WPC PLATINUM XL im Farbton Grau mit Dekorprofil Delta.

## SYSTEM WPC PLATINUM

Zaunfeld-Sets bestehend aus WPC Einzelprofilen (15 x 2 cm) und Profil-Abschlussleisten (oben/ unten) aus Aluminium.

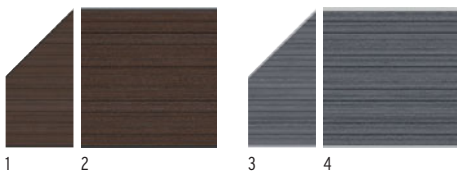

Braun			
1.	89 x 183/93	Leisten Anthrazit <sup>1</sup>	2827 <b>159,-</b>
2.	178 x 183	Leisten Anthrazit <sup>1</sup>	2614 <b>249,-</b>
Grau			
3.	89 x 183/93	Leisten Silber <sup>1</sup>	2826 <b>159,-</b>
4.	178 x 183	Leisten Silber <sup>1</sup>	2610 <b>249,-</b>

<sup>1</sup> Andersfarbige Leisten können separat bestellt werden (Art. 2272 + 2273 sowie 2274 + 2275), Seite 16.

### PLATINUM Profile mit Schutzmantel:

Die Profile sind durch eine zusätzliche Ummantelung fleckenresistenter und wasserabweisender als herkömmliche WPC Profile und dadurch noch pflegeleichter.



WPC PLATINUM in Grau (gekürzt) mit SYSTEM GLAS Alpha. Klemmpfosten mit optionaler Edelstahl-Ummantelung

## SYSTEM WPC PLATINUM XL

Zaunfeld-Sets bestehend aus WPC Einzelprofilen (30 x 2 cm) und Profil-Abschlussleisten (oben/ unten) aus Aluminium. Die XL Profile sind doppelt so hoch wie die „normalen“ PLATINUM Profile.

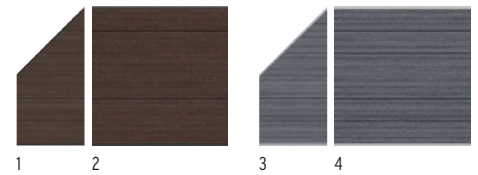

Braun			
1.	89 x 183/93	Leisten Anthrazit <sup>1</sup>	2829 <b>159,-</b>
2.	178 x 183	Leisten Anthrazit <sup>1</sup>	2634 <b>249,-</b>
Grau			
3.	89 x 183/93	Leisten Silber <sup>1</sup>	2828 <b>159,-</b>
4.	178 x 183	Leisten Silber <sup>1</sup>	2630 <b>249,-</b>

### SYSTEM WPC PLATINUM, SYSTEM WPC PLATINUM XL

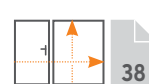
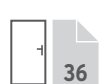

### TIPP: Vertikaler Profileinbau der SYSTEM WPC oder SYSTEM ALU Zaunfelder mit SYSTEM Senkrecht-Adapter!

Für den vertikalen Einbau der SYSTEM WPC/ALU-Profile am SYSTEM BASIC Pfosten oder am SYSTEM Klemmpfosten bieten sich zwei Möglichkeiten:

**1: Einen SYSTEM Senkrecht-Adapter** unten. Oben verwenden Sie die den Sets beiliegende, schmalere Abschlussleiste, oder

**2: Ein SYSTEM Senkrecht-Adapter 2er-Set** (2). Oben und unten in gleicher Höhe.

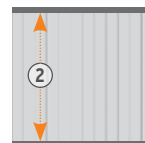

#### 1. SYSTEM Senkrecht-Adapter

Anthrazit	2246	<b>29,90</b>
Silber	2245	<b>29,90</b>

#### 2. SYSTEM Senkrecht-Adapter 2er-Set

Anthrazit	2775	<b>49,90</b>
Silber	2774	<b>49,90</b>



# SYSTEM ALU



SYSTEM ALU in Anthrazit. Linkes Element aus extrabreiten Einzelprofilen. Rechtes Element mit LED-Lichtleiste. Klemmpfosten mit optionaler Edelstahl-Ummantelung.

## SYSTEM ALU

Zaunfeld-Sets bestehend aus Aluminium-Einzelprofilen (15 x 2 cm), beidseitig glatt, und Profil-Abschlussleisten (oben/unten) aus Aluminium.

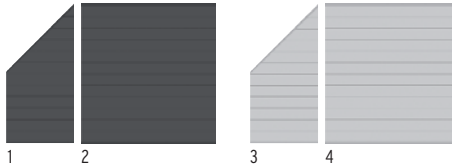

### Anthrazit

1.	89 x 183/93	Leisten Anthrazit <sup>1</sup>	2831	<b>249,-</b>
2.	178 x 183	Leisten Anthrazit <sup>1</sup>	2236	<b>399,-</b>

### Silber

3.	89 x 183/93	Leisten Silber <sup>1</sup>	2830	<b>249,-</b>
4.	178 x 183	Leisten Silber <sup>1</sup>	2235	<b>399,-</b>

<sup>1</sup> Andersfarbige Leisten können separat bestellt werden (Art. 2272 + 2273 sowie 2274 + 2275), siehe unten.



SYSTEM ALU und Pfosten BASIC in Silber.

# SYSTEM WPC / ALU Einzelteile

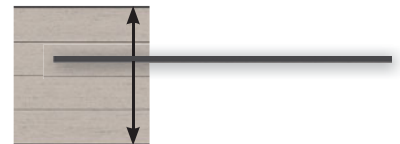

## SYSTEM WPC Einzelprofile



### SYSTEM WPC CLASSIC

15 x 2, Länge: 178,3	Anthrazit	2149	<b>17,90</b>
	Grau	2582	<b>17,90</b>
	Mandel	2148	<b>19,90</b>
	Sand	2176	<b>19,90</b>

### SYSTEM WPC XL

30 x 2, Länge: 178,3	Anthrazit	2597	<b>34,90</b>
	Grau	2593	<b>34,90</b>

### SYSTEM WPC PLATINUM

15 x 2, Länge: 178,3	Braun	2617	<b>22,49</b>
	Grau	2613	<b>22,49</b>

### SYSTEM WPC PLATINUM XL

30 x 2, Länge: 178,3	Braun	2637	<b>39,99</b>
	Grau	2633	<b>39,99</b>

## SYSTEM ALU Einzelprofile



### SYSTEM ALU

15 x 2, Länge: 179	Anthrazit	2240	<b>33,25</b>
	Silber	2239	<b>33,25</b>

### SYSTEM ALU extrabreit

15 x 2, Länge: 238	Anthrazit	2279	<b>43,90</b>
	Silber	2278	<b>43,90</b>

## Profil-Abschlussleisten



### SYSTEM WPC / SYSTEM ALU

oben, Länge: 174	Anthrazit	2272	<b>14,95</b>
	Silber	2274	<b>14,95</b>

### SYSTEM WPC / SYSTEM ALU

unten, Länge: 179	Anthrazit	2273	<b>14,95</b>
	Silber	2275	<b>14,95</b>

### für SYSTEM ALU extrabreit

oben, Länge: 233	Anthrazit	2276	<b>19,95</b>
	Silber	2277	<b>19,95</b>

### für SYSTEM ALU extrabreit

unten, Länge: 238	Anthrazit	4408	<b>19,95</b>
	Silber	4409	<b>19,95</b>

Zaunfeld-Sets und Einzelprofile nicht mischen, da es zu Farbunterschieden kommen kann.



# SYSTEM WPC/ALU DEKORPROFILE



SYSTEM WPC XL in Anthrazit mit Dekorprofil und Designgitter Trigon. Klemmpfosten in Anthrazit.

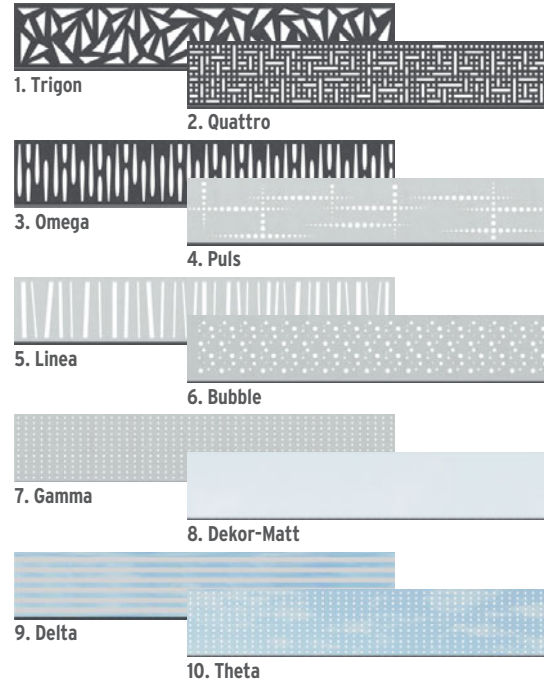

## Dekorprofile

Ersetzen Sie einzelne WPC oder ALU Profile durch Dekorprofile in 15 oder 30 cm Höhe. Für WPC XL und PLATINUM XL Zaunfelder immer die 30 cm hohen Dekorprofile wählen!

Dekorprofile 1 - 8 kürzbar

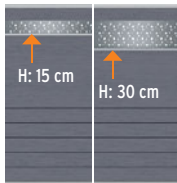

Dekorprofile inkl. Dekorprofil-Adapter, Aluminium, farbig gepulvert, für den Übergang von WPC/ALU Profil auf Dekorprofil.

Dekorprofile		Breite: 178		
1. Trigon	Anthrazit	Höhe: 15	3292	<b>49,90</b>
		Höhe: 30	3293	<b>74,90</b>
2. Quattro	Anthrazit	Höhe: 15	3294	<b>49,90</b>
		Höhe: 30	3295	<b>74,90</b>
3. Omega	Anthrazit	Höhe: 15	2433	<b>49,90</b>
		Höhe: 30	2434	<b>74,90</b>
4. Puls	Edelstahl	Höhe: 15	3296	<b>49,90</b>
		Höhe: 30	3297	<b>74,90</b>
5. Linea	Edelstahl	Höhe: 15	3298	<b>49,90</b>
		Höhe: 30	3299	<b>74,90</b>
6. Bubble	Edelstahl	Höhe: 15	2431	<b>49,90</b>
		Höhe: 30	2432	<b>74,90</b>

Dekorprofile		Breite: 178		
7. Gamma	Edelstahl	Höhe: 15	2317	<b>49,90</b>
		Höhe: 30	2318	<b>74,90</b>
8. Dekor-Matt	Kunstglas, weiß	Höhe: 15	2435	<b>49,90</b>
		Höhe: 30	2436	<b>74,90</b>
9. Delta <sup>1</sup>	Sicherheitsglas	Höhe: 15	2319	<b>49,90</b>
		Höhe: 30	2320	<b>74,90</b>
10. Theta <sup>1</sup>	Sicherheitsglas	Höhe: 15	2321	<b>49,90</b>
		Höhe: 30	2322	<b>74,90</b>
<b>NEU: Sicherheitsglas auf Maßbreite</b>				
Delta, Theta: Breite auf Maß	Höhe: 15	4540		<b>89,-</b>
Delta, Theta: Breite auf Maß	Höhe: 30	4541		<b>125,-</b>
Lieferzeit: 5-8 Wochen.				

<sup>1</sup> Sicherheitsglas ist nicht kürzbar!  
Das Design ist im Siebdruckverfahren aufgedruckt.



SYSTEM GLAS Alpha kombiniert mit SYSTEM ALU Silber und LED-Lichtleiste.

## 1. LED-Lichtleiste (ohne Transformator)

3 x 2, Länge: 179, inkl. 2 m Anschlusskabel 2501 **99,90**

## 2. SYSTEM Design-Profil

Länge: 179 Alu, Anthrazit 2503 **14,95**

Länge: 179 Alu, Silber 2504 **14,95**

## 3. Abblendleiste

Länge: 179 Edelstahl 0346 **14,90**



## Zubehör für LED-Lichtleiste

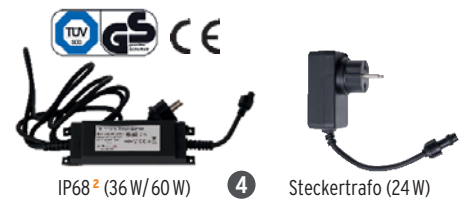

## 4. Transformatoren

24 W, IP 44 bis 2 Lichtleisten 2549 **14,90**

36 W, IP 68<sup>2</sup> bis 3 Lichtleisten 2546 **24,90**

60 W, IP 68<sup>2</sup> bis 6 Lichtleisten 2547 **34,90**

<sup>2</sup> IP68: Staubdicht und Schutz bei dauerndem Wasserkontakt.



## 5. Verlängerungskabel

Länge: 50 ein Ausgang 2520 **3,95**

Länge: 220 ein Ausgang 2521 **9,95**

Länge: 600 ein Ausgang 2522 **17,95**

Länge: 50 zwei Ausgänge 2532 **6,95**

Länge: 220 zwei Ausgänge 2533 **11,95**

Länge: 600 zwei Ausgänge 2534 **19,95**

# SYSTEM RHOMBUS



**NEU** Farbton Weiß

Kombination aus SYSTEM RHOMBUS im Farbton Weiß mit SYSTEM BOARD KERAMIK Dark Marble (Sonderfarbe). Klemmpfosten im Farbton Weiß.

SYSTEM RHOMBUS im Farbton Vintage Oak kombiniert mit SYSTEM GLAS Matt.



**NEU** Farbton  
Vintage Oak

SYSTEM RHOMBUS im Farbton Bambus mit Designgitter Linea.



**NEU** Farbton Bambus



Kombination aus SYSTEM RHOMBUS im Farbton Lärche und Designgitter Linea. Klemmpfosten mit optionaler Edelstahl-Ummantelung.

## SYSTEM RHOMBUS

Zaunfeld-Sets bestehend aus 30 Einzelprofilen inkl. Profilträgern. Die beschichteten und zusätzlich ausgeschäumten Aluminiumprofile weisen im Vergleich zu Echtholzprofilen eine höhere Stabilität auf und können sich kaum verziehen.

SYSTEM RHOMBUS erlaubt eine leichte Einsicht, bietet dennoch ausreichenden Sichtschutz. RHOMBUS ist in Höhe/Breite variabel. Die Höhe variieren Sie durch die Profilanzahl, die Breite durch bauseitiges Ablängen.

Profile: 60 x 20 mm, Stärke: 0,5 mm



**NEU**

1 2

**Weiß**

1. 60 x 180	2952	<b>119,-</b>
2. 180 x 180	2951	<b>299,-</b>



3 4

**Silber**

3. 60 x 180	2646	<b>119,-</b>
4. 180 x 180	2645	<b>299,-</b>



5 6

**Anthrazit**

5. 60 x 180	2648	<b>119,-</b>
6. 180 x 180	2647	<b>299,-</b>

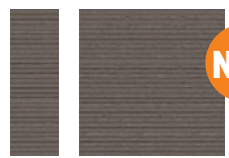

**NEU**

7 8

**Vintage Oak (Holzoptik)**

7. 60 x 180	2956	<b>129,-</b>
8. 180 x 180	2955	<b>349,-</b>



**NEU**

9 10

**Bambus (Holzoptik)**

9. 60 x 180	2938	<b>129,-</b>
10. 180 x 180	2937	<b>349,-</b>



11 12

**Lärche (Holzoptik)**

11. 60 x 180	2947	<b>129,-</b>
12. 180 x 180	2946	<b>349,-</b>

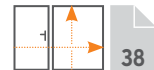

RHOMBUS und SYSTEM GLAS Matt. Klemmpfosten mit optionaler Edelstahl-Ummantelung.

Auch als Vorgartenzaun erhältlich, Seite 61.



# SYSTEM FLOW



Zweiseitige  
3D-Oberfläche

FLOW Rechteck 120 x 180 in Anthrazit kombiniert mit SYSTEM GLAS Klar. Klemmpfosten in Anthrazit.

## SYSTEM FLOW 3D-Design

FLOW überzeugt durch ein modernes Design mit zwei unterschiedlichen Seiten. Eine Seite konvex gewölbt, die andere Seite konkav gewölbt. FLOW erhalten Sie in zwei Ausführungen: als Rechteck mit geschlossener und als Gitter mit gelochter Oberfläche. Material: Aluminium, pulverbeschichtet in Anthrazit und Silber



Gitter:  
gelochte  
Oberfläche

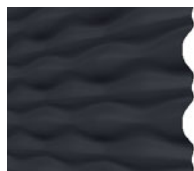

Rechteck:  
geschlossene  
Oberfläche

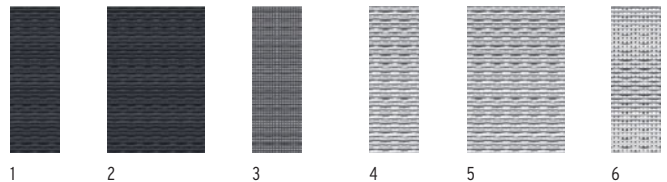

**Anthrazit**

1.	60 x 180	Rechteck	2741	<b>129,-</b>
2.	120 x 180	Rechteck	2740	<b>249,-</b>
3.	60 x 180	Gitter	2742	<b>129,-</b>

**Silber**

4.	60 x 180	Rechteck	2744	<b>129,-</b>
5.	120 x 180	Rechteck	2743	<b>249,-</b>
6.	60 x 180	Gitter	2745	<b>129,-</b>



FLOW Gitter in Silber kombiniert mit SYSTEM WPC PLATINUM XL in Grau. Pfosten BASIC in Silber.



FLOW Gitter in Anthrazit und SYSTEM WPC PLATINUM in Grau mit Dekorprofil Omega.

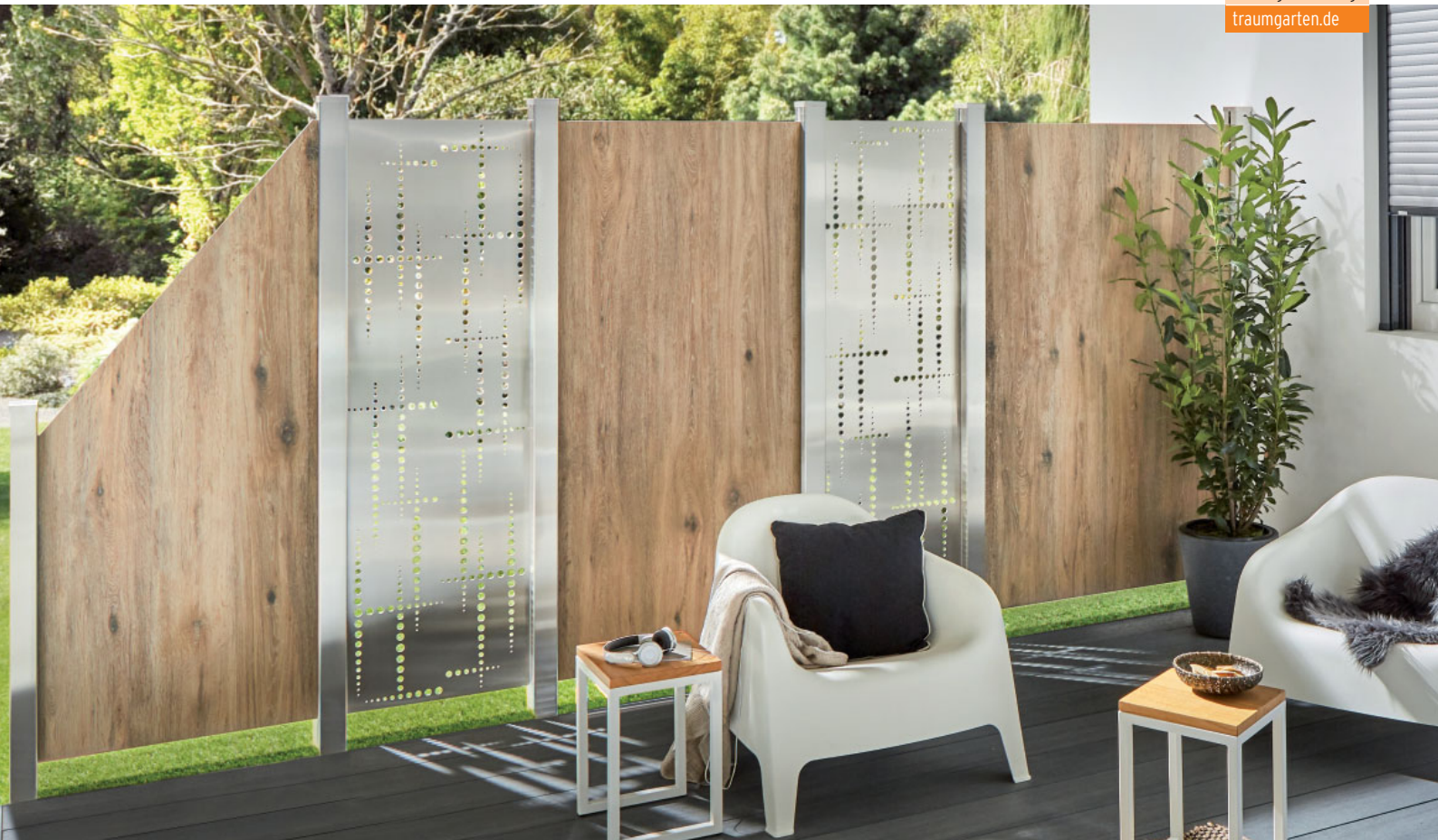

Edelstahlgitter Puls kombiniert mit SYSTEM BOARD KERAMIK im Farbton Eiche. Klemmpfosten mit optionaler Edelstahl-Ummantelung.



Gitter Linea, Edelstahl, kombiniert mit SYSTEM BOARD im Farbton Titangrau.

## SYSTEM DESIGNGITTER

Kombinationsgitter für alle SYSTEM Zäune. Aus pulverbeschichtetem Metall in Anthrazit oder aus Edelstahl. Alle Designgitter inkl. Klemmleisten für den Einsatz an den SYSTEM Pfosten. Die Montage an den SYSTEM Eckpfosten ist nicht möglich.



Puls Linea Gamma Trigon

### DESIGNGITTER 60 x 180

Puls	Edelstahl	2833	249,-
Linea	Edelstahl	2834	249,-
Gamma	Edelstahl	2569	249,-
Trigon	Metall, beschichtet	2835	249,-

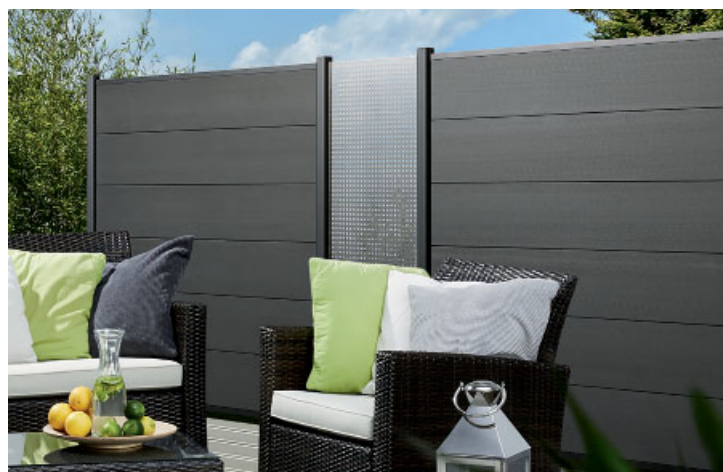

Edelstahlgitter Gamma kombiniert mit SYSTEM WPC XL im Farbton Anthrazit.



Metallgitter und Dekorprofil Trigon, beschichtet in Anthrazit, mit SYSTEM BOARD.

# SYSTEM METALL BASIC



SYSTEM METALL BASIC Zaunfeld im Farbton Silber kombiniert mit SYSTEM GLAS in der Ausführung Beta.

## SYSTEM METALL BASIC

Zaunfeld-Sets bestehend aus 12 Einzelprofilen (150 x 20 mm) aus beschichtetem Metall und Profil-Abschlussleiste oben aus Aluminium. Mit Einzelprofilen bauen Sie sich Ihr Maß-Element. Das Profil kann bauseits auf Wunschbreite gekürzt werden. Befestigung am SYSTEM Klemmpfosten oder am SYSTEM Pfosten BASIC.

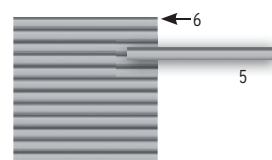

Zaunfeld-Set	Anthrazit	Zaunfeld-Set	Silber
1. 179 x 180 <sup>1</sup>	2750 <b>249,-</b>	4. 179 x 180 <sup>1</sup>	2751 <b>249,-</b>
2. Einzelprofil 179 x 15	2752 <b>19,90</b>	5. Einzelprofil 179 x 15	2753 <b>19,90</b>
3. Abschlussleiste L: 179	2754 <b>14,95</b>	6. Abschlussleiste L: 179	2755 <b>14,95</b>

<sup>1</sup>inkl. Abschlussleiste.

Zaunfeld-Sets und Einzelprofile nicht mischen, da es zu Farbunterschieden kommen kann.



SYSTEM Metall-Zaunfelder: Optisch weicht der Farbeindruck der Zäune und Metallpfosten (Seite 30/31) durch unterschiedliche Grundmaterialien leicht voneinander ab, mindert aber nicht die hohe Gebrauchsfähigkeit und stellt somit keinen Reklamationsgrund dar.

# SYSTEM METALLGITTER

3D-Zaunplaner  
Montageanleitung  
traumgarten.de



SYSTEM METALLGITTER im Farbton Silber kombiniert mit SYSTEM WPC XL im Farbton Anthrazit. Klemmpfosten in Silber.

## SYSTEM METALLGITTER

Elemente aus verzinktem und pulverbeschichtetem Metall, die ideale Gitter-Ergänzung zu allen System Zaunanlagen oder auch „solo“, z. B. als Vorgartenzaun. Metallgitter mit doppelten, abwechselnden Querdrähten für zusätzliche Stabilität. Stärke gesamt: 16 mm. Befestigung am SYSTEM Klemmpfosten. Die Montage am SYSTEM Eck-Klemmpfosten ist nicht möglich.

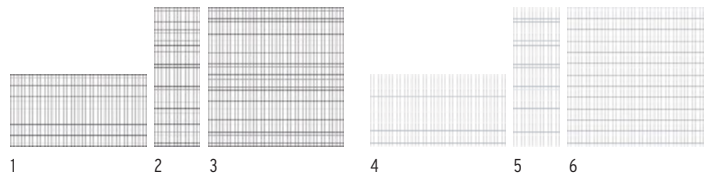

### Anthrazit

1. 180 x 95	2841	<b>74,90</b>
2. 60 x 185	2842	<b>74,90</b>
3. 180 x 185	2840	<b>119,-</b>

### Silber

4. 180 x 95	2844	<b>74,90</b>
5. 60 x 185	2845	<b>74,90</b>
6. 180 x 185	2843	<b>119,-</b>



SYSTEM METALLGITTER Elemente im Farbton Silber mit SYSTEM WPC CLASSIC im Farbton Mandel. Klemmpfosten in Silber.



# SYSTEM BOARD KERAMIK



SYSTEM BOARD KERAMIK Eiche kombiniert mit Designgitter Linea. Klemmpfosten mit eleganter Edelstahl-Ummantelung.

**KERAMIK**  
 • einzigartig  
 • dauerhaft  
 • überzeugend



Oberfläche  
hygienisch und  
ohne Porosität



fleckenbeständig  
und leicht zu  
reinigen



resistent  
gegen Pilz- und  
Schimmelbefall



sehr hart und  
kratzfest



resistent gegen  
Chemikalien und  
Lösemittel



unempfindlich  
gegen Putz- und  
Reinigungsmittel



UV-Strahlen  
unempfindlich  
und farbstabil



hitze-, frost- und  
nässebeständig



formstabil, maß-  
beständig und  
biegefest



hergestellt aus  
natürlichen  
Rohstoffen

## SYSTEM BOARD KERAMIK

Zaunfelder aus 6 mm starken, hochwertigen, wetterfesten Keramikplatten in Holz- und Steinoptik. Sie sind extrem stabil, kratz-/säurebeständig und UV-stabil. Verunreinigungen lassen sich mit handelsüblichen Reinigungsmitteln entfernen. Montage mit SYSTEM Klemmpfosten in Anthrazit oder Silber, optional mit Edelstahl-Ummantelungs-Sets.



**Zäune auf Maß!**  
[traumgarten.de/  
bestellformulare](http://traumgarten.de/bestellformulare)



SYSTEM BOARD KERAMIK Tore auf Maß, siehe Seite 38.

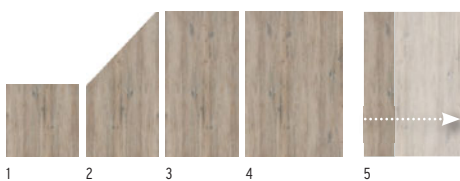

Eiche			
1.	90 x 90	2921	<b>279,-</b>
2.	90 x 180/90	2920	<b>499,-</b>
3.	90 x 180	2919	<b>499,-</b>
4.	120 x 180	2918	<b>499,-</b>
5.	Zaun auf Maßbreite, max. 120 x 180	2922	<b>599,-</b>

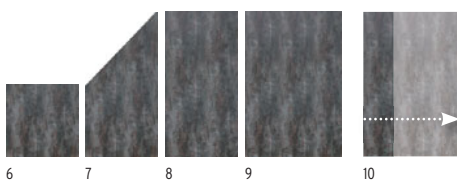

Darknight			
6.	90 x 90	2913	<b>279,-</b>
7.	90 x 180/90	2912	<b>499,-</b>
8.	90 x 180	2911	<b>499,-</b>
9.	120 x 180	2910	<b>499,-</b>
10.	Zaun auf Maßbreite, max. 120 x 180	2922	<b>599,-</b>

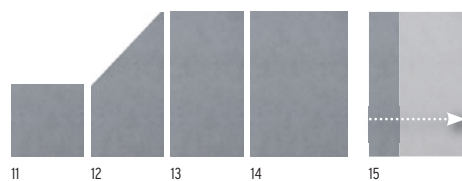

Zement			
11.	90 x 90	2917	<b>279,-</b>
12.	90 x 180/90	2916	<b>499,-</b>
13.	90 x 180	2915	<b>499,-</b>
14.	120 x 180	2914	<b>499,-</b>
15.	Zaun auf Maßbreite, max. 120 x 180	2922	<b>599,-</b>

Lieferzeit für Maßelemente: 5-7 Wochen



3D-Zaunplaner  
Montageanleitung  
traumgarten.de



SYSTEM BOARD KERAMIK Dark Marble (Sonderfarbe) kombiniert mit SYSTEM RHOMBUS Weiß. Klemmpfosten im Farbton Weiß.



SYSTEM BOARD KERAMIK Hemlock (Sonderfarbe) kombiniert mit SYSTEM GLAS Alpha.

# Sonderfarben

Die SYSTEM BOARD KERAMIK Elemente erhalten Sie jetzt auch in sechs attraktiven Sonderfarben.

**Bitte beachten: Die Größe 120 x 180 cm ist nicht in Pistache, Hemlock, Zement Montana und Basalt lieferbar.**

**Oxido  
Flame**



**Basalt**



**Dark  
Marble**

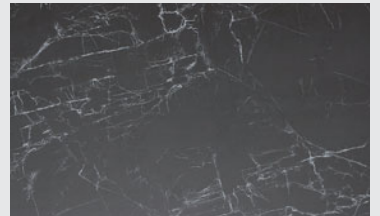

**Pistache**

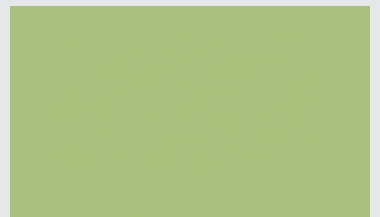

**Hemlock**

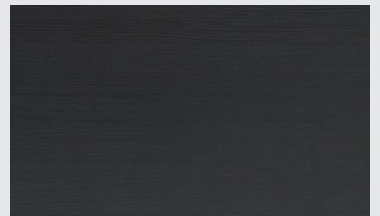

**Zement  
Montana**

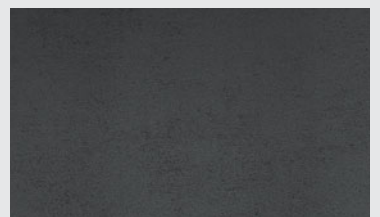

Lieferzeit für Sonderfarben und Maßelemente: 5-7 Wochen

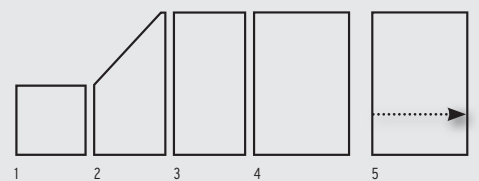

## Alle Sonderfarben

1. 90 x 90	2922	<b>379,-</b>
2. 90 x 180/90	2922	<b>599,-</b>
3. 90 x 180	2922	<b>599,-</b>
4. 120 x 180 <sup>1</sup>	2922	<b>599,-</b>
5. Zaun auf Maßbreite, max. 120 x 180	2922	<b>699,-</b>

<sup>1</sup> nicht in Pistache, Hemlock, Zement Montana und Basalt

# SYSTEM BOARD KERAMIK XL



SYSTEM BOARD KERAMIK XL im Farbton Zement in Kombination mit Designgitter Puls aus Edelstahl. Klemmpfosten mit optionaler Edelstahl-Ummantelung

## KERAMIK

- einzigartig
- dauerhaft
- überzeugend



Oberfläche  
hygienisch und  
ohne Porosität



fleckenbeständig  
und leicht zu  
reinigen



resistent  
gegen Pilz- und  
Schimmelbefall



sehr hart und  
kratzfest



resistent gegen  
Chemikalien und  
Lösemittel



unempfindlich  
gegen Putz- und  
Reinigungsmittel



UV-Strahlen  
unempfindlich  
und farbstabil



hitze-, frost- und  
nässebeständig



formstabil, maß-  
beständig und  
biegefest



hergestellt aus  
natürlichen  
Rohstoffen

## SYSTEM BOARD KERAMIK XL

Zaunfeld-Sets bestehend aus drei 6 mm starken, hochwertigen, wetterfesten Keramikplatten in Holz- und Steinoptik. Gummidichtungen für die Montage am SYSTEM Klemmpfosten gehören mit zum Lieferumfang. Verunreinigungen lassen sich mit handelsüblichen Reinigungsmitteln entfernen. Neben den Sets erhalten Sie KERAMIK XL auch als Einzelprofil für individuelle Lösungen.



1 Eiche			
1. 180 x 180	2931	<b>999,-</b>	
2. Einzelprofil	2935	<b>349,-</b>	



3 Darknight			
3. 180 x 180	2930	<b>999,-</b>	
4. Einzelprofil	2934	<b>349,-</b>	



5 Zement			
5. 180 x 180	2932	<b>999,-</b>	
6. Einzelprofil	2936	<b>349,-</b>	



Zaunfeld-Sets und Einzelprofile nicht mischen, da es zu Farbunterschieden kommen kann.

3D-Zaunplaner  
Montageanleitung  
traumgarten.de



SYSTEM BOARD KERAMIK XL im Farbton Darknight mit Designgitter Puls aus Edelstahl.



SYSTEM BOARD KERAMIK XL im Farbton Eiche kombiniert mit SYSTEM GLAS Texta (Textilstruktur).



SYSTEM BOARD KERAMIK XL im Farbton Eiche mit SYSTEM GLAS Klar Elementen.

# Sonderfarben

Das SYSTEM BOARD KERAMIK XL Element erhalten Sie auch in sechs attraktiven Sonderfarben.

**Oxido  
Flame**



**Basalt**



**Dark  
Marble**

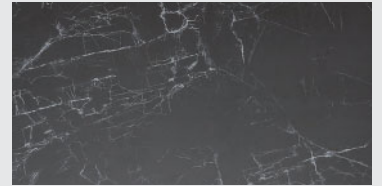

**Pistache**



**Hemlock**

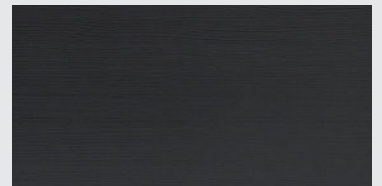

**Zement  
Montana**

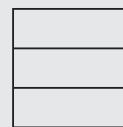
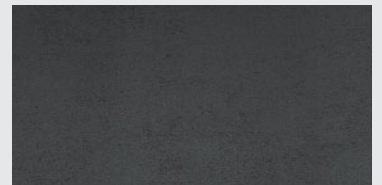

**Alle Sonderfarben**

180 x 180

2933

**1.099,-**

Lieferzeit für Sonderfarben: 5-7 Wochen



Sichtschutz aus SYSTEM BOARD KERAMIK XL Einzelprofilen.

# SYSTEM BOARD



SYSTEM BOARD im Farbton Titangrau mit Designgitter Trigon. Klemmpfosten im Farbton Anthrazit.

## SYSTEM BOARD

Zaunfelder aus farbigen Aluminium-Verbundplatten (ACP) oder Corten-Stahl. Sie sind sehr stabil, wetterbeständig sowie bruch- und schlagfest. BOARD „ACP“ Elemente inklusive Dichtungsprofilen aus Gummi zur Befestigung im SYSTEM Klemmpfosten. Die Elemente können mit hartmetallbestückten Sägeblättern, am besten durch Fachleute, gekürzt werden. Die Ausführung „Rost“ ist nicht kürzbar.

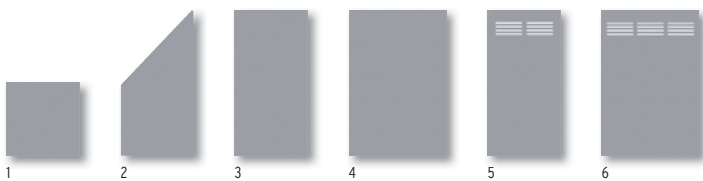

### Titangrau

1. 90 x 90	2723	<b>89,-</b>	4. 120 x 180	2720	<b>175,-</b>
2. 90 x 180/90	2722	<b>149,-</b>	5. 90 x 180 Slot-Design	2725	<b>199,-</b>
3. 90 x 180	2721	<b>129,-</b>	6. 120 x 180 Slot-Design	2724	<b>249,-</b>

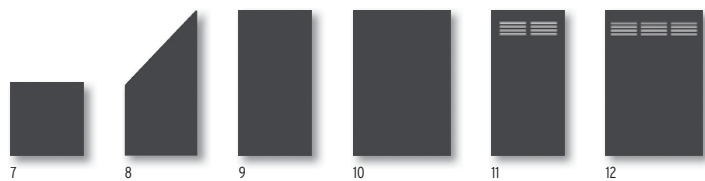

### Schiefer

7. 90 x 90	2729	<b>89,-</b>	10. 120 x 180	2726	<b>175,-</b>
8. 90 x 180/90	2728	<b>149,-</b>	11. 90 x 180 Slot-Design	2731	<b>199,-</b>
9. 90 x 180	2727	<b>129,-</b>	12. 120 x 180 Slot-Design	2730	<b>249,-</b>



### Marmor

13. 90 x 90	2763	<b>99,-</b>	16. 120 x 180	2760	<b>229,-</b>
14. 90 x 180/90	2762	<b>199,-</b>	17. 90 x 180 Slot-Design	2765	<b>229,-</b>
15. 90 x 180	2761	<b>189,-</b>	18. 120 x 180 Slot-Design	2764	<b>279,-</b>

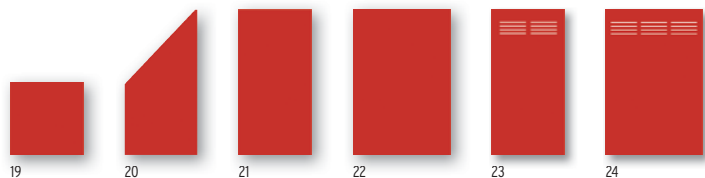

### Rot

19. 90 x 90	2735	<b>99,-</b>	22. 120 x 180	2732	<b>229,-</b>
20. 90 x 180/90	2734	<b>199,-</b>	23. 90 x 180 Slot-Design	2737	<b>229,-</b>
21. 90 x 180	2733	<b>189,-</b>	24. 120 x 180 Slot-Design	2736	<b>279,-</b>



3D-Zaunplaner  
 Aufbau-Video  
 Montageanleitung  
 traumgarten.de



SYSTEM BOARD im Farbton Schiefer. Klemmpfosten im Farbton Silber.



## Design-Tipp:

Veredeln Sie Ihre SYSTEM Zaunanlage mit der hochwertigen Edelstahl-Ummantelung für die Klemmpfosten, Seite 35.



# Corten-Stahl



## Vier ausgewählte BOARD Elemente erhalten Sie auch aus Corten-Stahl in der Ausführung Rost.

Auf der walzblanken Stahloberfläche (Corten-Stahl) bildet sich abhängig von Intensität und Dauer der Bewitterung die gewünschte Patina. Dieser witterungsbeständige Edelstahl konserviert die Oberfläche und schützt das Material vor Zersetzung. Bitte beachten: Durch Witterungseinflüsse lösen sich Rostpartikel von der Oberfläche und lagern sich am Boden ab!



Im Auslieferungszustand walzblanker Oberfläche



Patina nach ca. 2 Jahren Bewitterung

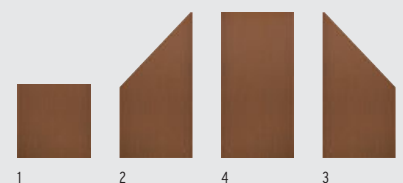

### SYSTEM BOARD Rost

1.	90 x 90	2768	<b>119,-</b>
2.	90 x 90/180 links	2767	<b>229,-</b>
3.	90 x 90/180 rechts	2770	<b>229,-</b>
4.	90 x 180	2766	<b>229,-</b>

# SYSTEM BOARD XL



SYSTEM BOARD XL im Farbton Marmor in Kombination mit SYSTEM GLAS Matt.

## SYSTEM BOARD XL

Zaunfeld-Sets bestehend aus 4 Einzelprofilen, 3 Übergangleisten und Gummidichtungen. Material: Profile aus Aluminium-Verbundplatten (ACP) oder Stahl (Corten-Stahl), Übergangleisten aus Aluminium. Befestigung mit SYSTEM Klemmpfosten. Die Elemente können mit hartmetallbestückten Sägeblättern, am besten durch Fachleute, gekürzt werden. Die Ausführung „Rost“ ist nicht kürzbar.

**Farben kombinieren:** Stellen Sie sich aus vier Alu-Verbund Farben und der Ausführung Rost Ihr Wunschelement zusammen.



**Marmor**  
178 x 180 2803 **399,-**

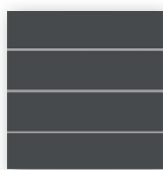

**Schiefer**  
178 x 180 2800 **399,-**

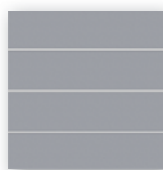

**Titangrau**  
178 x 180 2801 **399,-**

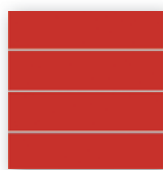

**Rot**  
178 x 180 2802 **399,-**



**Farbmix individuell**  
178 x 180 2805 **449,-**

Lieferzeit:  
4-6 Wochen



Individueller Farbmix aus Einzelprofilen in den Farben Marmor und Titangrau.



SYSTEM BOARD XL im Farbton Rot.

3D-Zaunplaner  
 Aufbau-Video  
 Montageanleitung  
 traumgarten.de

# Corten-Stahl

SYSTEM BOARD XL aus Corten-Stahl  
 in der Ausführung Rost.



SYSTEM BOARD XL in der Ausführung Rost kombiniert mit SYSTEM GLAS Klar.

Auf der walzblanken Stahloberfläche (Corten-Stahl) bildet sich abhängig von Intensität und Dauer der Bewitterung die gewünschte Patina. Dieser witterungsbeständige Edelstahl konserviert die Oberfläche und schützt das Material vor Zersetzung. Bitte beachten: Durch Witterungseinflüsse lösen sich Rostpartikel von der Oberfläche und lagern sich am Boden ab!



SYSTEM BOARD XL im eleganten Farbton Titangrau...

...oder klassischem Schiefer.

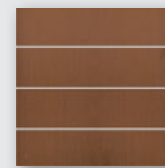

## SYSTEM BOARD XL Rost

178 x 180

2804

449,-

Im Auslieferungszustand walzblanker Oberfläche.



## Individuelle Zäune aus Einzelprofilen.

SYSTEM BOARD XL Einzelprofile  
 178 x 44,9 (L x H), Übergangsleiste nicht vergessen!

Marmor	2809	99,-
Schiefer	2806	99,-
Titangrau	2807	99,-
Rot	2808	99,-
Rost	2810	119,-
Übergangsleiste	2811	9,95



SYSTEM BOARD XL in Marmor, Vorgartenzaun aus Einzelprofilen.



Patina nach ca. 2 Jahren Bewitterung.

# SYSTEM GLAS



SYSTEM GLAS Texta Zaunfelder kombiniert mit SYSTEM RHOMBUS im Farbton Lärche.

## SYSTEM GLAS

Aus 8 mm starkem Einscheiben-Sicherheitsglas\* nach EN 12150, rundum polierte Kanten, erhältlich in fünf Design-Ausführungen. Das Glas-Design der Ausführungen Alpha, Beta, Matt und Texta ist im Siebdruckverfahren aufgedruckt. Die Elemente werden mit Dichtungsprofilen aus Gummi geliefert. Befestigung mit SYSTEM Klemmpfosten.



Bitte beachten: Sicherheitsglas kann nicht gekürzt werden!

\* Bei einer Beschädigung bzw. beim Bruch zerfällt Einscheiben-Sicherheitsglas (ESG) aus Sicherheitsgründen in kleine Stücke ohne die bei gewöhnlichem Glas auftretenden sehr spitzen Splitter.

### GLAS Texta

Sichtseite glatt, schwach durchsichtig, Rückseite satiniert<sup>1</sup>, Textilstruktur

### GLAS Alpha

Sichtseite glatt, Rückseite satiniert<sup>1</sup>, mit vier durchsichtigen Streifen

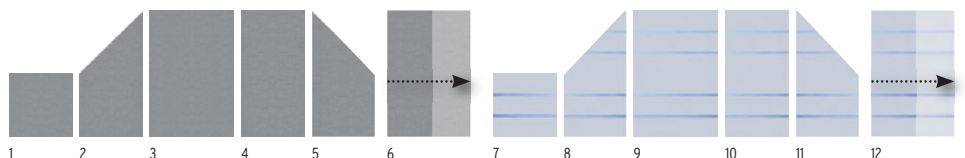
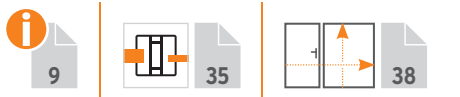

1. 90 x 90	2796	<b>139,-</b>	7. 90 x 90	2307	<b>139,-</b>
2. 90 x 90/180 links	2798	<b>219,-</b>	8. 90 x 90/180 links	2326	<b>219,-</b>
3. 120 x 180	2794	<b>249,-</b>	9. 120 x 180	2304	<b>249,-</b>
4. 90 x 180	2795	<b>199,-</b>	10. 90 x 180	2305	<b>199,-</b>
5. 90 x 180/90 rechts	2797	<b>219,-</b>	11. 90 x 180/90 rechts	2306	<b>219,-</b>
6. Zaun auf Maß B: 60-120, H: 180	2474	<b>328,-</b>	12. Zaun auf Maß B: 60-120, H: 180	2474	<b>328,-</b>

<sup>1</sup> Je nach Lichteinfall und Betrachtungswinkel sind produktionsbedingt u. U. leichte Streifen bei der aufgedruckten Satinierung erkennbar.



SYSTEM GLAS Ausführung Texta aus getöntem Glas mit Textilstruktur. Je nach Lichteinfall und Betrachtungswinkel kommt es zu interessanten optischen Farbvarianten.



Sichtschutzanlage aus vier SYSTEM GLAS Elementen im Design Alpha.





SYSTEM GLAS im Design Alpha Elemente kombiniert mit SYSTEM WPC CLASSIC in Anthrazit und Lichtleiste.



SYSTEM GLAS Beta und WPC CLASSIC im Farbton Sand.



SYSTEM GLAS Matt und SYSTEM RHOMBUS Lärche.

**Zäune auf Maß!**  
 traumgarten.de/  
 bestellformulare

Lieferzeit für Maßelemente:  
 5-8 Wochen

## GLAS Beta

Sichtseite glatt, Rückseite satiniert<sup>1</sup>, mit ansteigend hohen, durchsichtigen Streifen

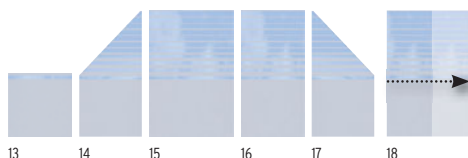

13. 90 x 90	2311	<b>139,-</b>
14. 90 x 90/180 links	2327	<b>219,-</b>
15. 120 x 180	2308	<b>249,-</b>
16. 90 x 180	2309	<b>199,-</b>
17. 90 x 180/90 rechts	2310	<b>219,-</b>
18. Zaun auf Maß B: 60-120, H: 180	2474	<b>328,-</b>

## GLAS Matt

Sichtseite glatt, Rückseite vollflächig satiniert<sup>1</sup>

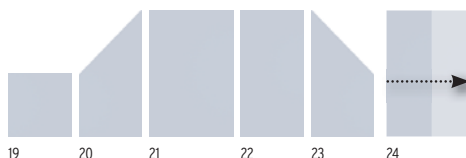

19. 90 x 90	2337	<b>139,-</b>
20. 90 x 90/180 links	2339	<b>219,-</b>
21. 120 x 180	2335	<b>249,-</b>
22. 90 x 180	2336	<b>199,-</b>
23. 90 x 180/90 rechts	2338	<b>219,-</b>
24. Zaun auf Maß B: 60-120, H: 180	2474	<b>328,-</b>

## GLAS Klar

Sicht- und Rückseite glatt, durchsichtig

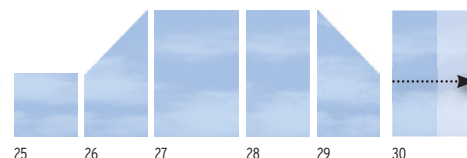

25. 90 x 90	2303	<b>89,-</b>
26. 90 x 90/180 links	2302	<b>149,-</b>
27. 120 x 180	2300	<b>175,-</b>
28. 90 x 180	2301	<b>129,-</b>
29. 90 x 180/90 rechts	2302	<b>149,-</b>
30. Zaun auf Maß B: 60-120, H: 180	2473	<b>254,-</b>

<sup>1</sup> Je nach Lichteinfall und Betrachtungswinkel sind produktionsbedingt u. U. leichte Streifen bei der aufgedruckten Satinierung erkennbar.

## Zusatzsicherung – passend für alle TraumGarten Pfosten

SYSTEM Zaunanlagen, die nicht über Eck oder an einer Hauswand befestigt und frei zugänglichem Sturm ausgesetzt sind, müssen zusätzlich zur serieneigenen Befestigung gegen extreme Windlasten und Sturmböen mit Windankern Plus oder Sturmankern gesichert werden.



**1. Windanker Plus** 47 x 30 x 5

Anthrazit	2897	<b>24,90</b>
Silber	2896	<b>24,90</b>
Weiß	2893	<b>24,90</b>



**2. Sturmanker** 117 x 55 x 5

Anthrazit	2899	<b>34,90</b>
Silber	2898	<b>34,90</b>
Weiß	2894	<b>34,90</b>

Verschraubungen am Pfosten sind im Lieferumfang enthalten. Verbundanker-Set zur Bodenbefestigung, Artikel 1272, Seite 34.



SYSTEM GLAS im Design Klar kombiniert mit SYSTEM FLOW. Sturmanker als Zusatzsicherung in Anthrazit.

# SYSTEM Pfosten und Zubehör



SYSTEM WPC XL im Farbton Anthrazit mit Dekorprofil Puls aus Edelstahl am Pfosten BASIC in Silber.



## Pfosten BASIC

Basispfosten für die Montage von SYSTEM Zaunfeldern. Die Profile bzw. die Elemente werden in den Pfosten gesteckt.



**Einsatz:** Pfosten BASIC für Zaunanlagen bestehend aus reinen SYSTEM WPC, ALU, RHOMBUS, METALL BASIC oder FLOW Zaunfeldern sowie für Kombinationen untereinander.

**Material:** Aluminium, pulverbeschichtet in Anthrazit oder Silber, inkl. Kappen.

**Pfosten zum Aufschrauben inkl. Pfosten-träger und Pfostenfußabdeckung.**

**Für Kombinationen mit SYSTEM GLAS und BOARD Zaunfeldern den Klemmpfosten einsetzen!**

Bitte beachten: Die Montage der SYSTEM Designgitter am Eckpfosten ist nicht möglich.

### Pfosten BASIC

7,3 x 6,6 cm, inkl. Endprofil und Pfostenkappen

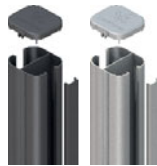

#### zum Aufschrauben

Anthrazit	Länge: 105	2358	<b>54,90</b>
Anthrazit	Länge: 192,5	2144	<b>69,90</b>
Silber	Länge: 105	2361	<b>54,90</b>
Silber	Länge: 192,5	2248	<b>69,90</b>

#### zum Einbetonieren

Anthrazit	Länge: 150	2359	<b>39,90</b>
Anthrazit	Länge: 240	2145	<b>49,90</b>
Anthrazit	Länge: 298	2360	<b>69,90</b>
Silber	Länge: 150	2362	<b>39,90</b>
Silber	Länge: 240	2247	<b>49,90</b>
Silber	Länge: 298	2363	<b>69,90</b>

### Eckpfosten BASIC

7,2 x 6,6 cm, inkl. Pfostenkappen, für Winkel von 75° bis 180° einstellbar!



#### zum Aufschrauben

Anthrazit	Länge: 105	2334	<b>54,90</b>
Anthrazit	Länge: 192,5	2107	<b>74,90</b>
Silber	Länge: 105	2367	<b>54,90</b>
Silber	Länge: 192,5	2249	<b>74,90</b>

#### zum Einbetonieren

Anthrazit	Länge: 150	2365	<b>49,90</b>
Anthrazit	Länge: 240	2140	<b>74,90</b>
Anthrazit	Länge: 298	2366	<b>89,90</b>
Silber	Länge: 150	2368	<b>49,90</b>
Silber	Länge: 240	2250	<b>74,90</b>
Silber	Länge: 298	2369	<b>89,90</b>

## SYSTEM Pfosten-Zubehör



### Träger SYSTEM WPC

Stahl, verzinkt (für 240/298 cm lange Pfosten zum Höhenausgleich bei Hang-Installationen), ohne Pfostenfußabdeckung

2141 **19,90**

### Verbundanker-Set

Acht Gewindestangen, Muttern, U-Scheiben, Abdeckkappen und Montagemörtel. Für zwei Pfosten zum Aufschrauben.

1272 **34,95**



### Montageadapter für Aufschraubanker

160 x 160 x 80 mm, Stahl, verzinkt, Stärke: 10 mm, inkl. 4 Schrauben 10 x 20 mm mit Abdeckkappen und U-Scheiben

2007 **21,95**

### Eck-Montageadapter (für Eckpfosten)

180 x 160 mm, Stahl, verzinkt, Stärke: 10 mm, inkl. 4 Schrauben 10 x 20 mm mit Abdeckkappen und U-Scheiben

0603 **21,95**



### U-Montageprofil

4 x 3,5, Aluminium, inkl. Kappen, für die direkte Montage von WPC oder ALU Zaunfeldern am Torfpfosten, Carports, Hauswänden etc.

**Spart einen Pfosten!**



### U-Montageprofil

Anthrazit	Länge: 105	2414	<b>14,90</b>
Anthrazit	Länge: 192	2415	<b>24,90</b>
Anthrazit	Länge: 238	2416	<b>29,90</b>
Silber	Länge: 105	2417	<b>14,90</b>
Silber	Länge: 192	2418	<b>24,90</b>
Silber	Länge: 238	2419	<b>29,90</b>



SYSTEM GLAS Matt kombiniert mit SYSTEM RHOMBUS Lärche (Holzoptik). Klemmpfosten in Anthrazit.



**Design-Tipp:**

Edelstahl-Ummantelung für Klemmpfosten.



## Klemmpfosten

Universalpfosten für die Montage von SYSTEM Zaunfeldern. Die Profile bzw. die Elemente werden im Pfosten eingeklemmt.



**Einsatz:** Klemmpfosten für Zaunanlagen bestehend aus reinen SYSTEM GLAS oder BOARD Zaunfeldern sowie für Kombinationen mit SYSTEM WPC, ALU und METALL Zaunfeldern.

**Material:** Aluminium, pulverbeschichtet in Anthrazit, Silber oder Weiß, inkl. Kappen. Der Klemmpfosten benötigt immer den separaten Träger SYSTEM.

**Hinweis:** Die Klemmpfosten werden ohne Dichtungen geliefert.

<sup>1</sup> Nur zur Montage mit einem Träger SYSTEM zum Aufschrauben oder zum Einbetonieren, bauseits auf die notwendige Länge kürzen. Originallänge nicht statisch tragfähig!

**Klemmpfosten**  
 7,7 x 7,4-8,4 cm,  
 inkl. Endprofil und  
 Pfostenkappen

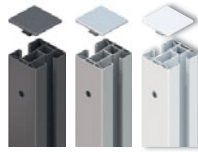

Anthrazit	Länge: 105	2340	<b>69,-</b>
Anthrazit	Länge: 192,5	2341	<b>99,-</b>
Anthrazit	Länge: 233 <sup>1</sup>	2788	<b>109,-</b>
Silber	Länge: 105	2312	<b>69,-</b>
Silber	Länge: 192,5	2313	<b>99,-</b>
Silber	Länge: 233 <sup>1</sup>	2789	<b>109,-</b>
Weiß <b>NEU</b>	Länge: 105	4600	<b>69,-</b>
Weiß <b>NEU</b>	Länge: 192,5	4601	<b>99,-</b>
Weiß <b>NEU</b>	Länge: 233 <sup>1</sup>	4602	<b>109,-</b>

**Eck-Klemmpfosten**  
 6,6 x 6,6 cm,  
 inkl. Pfostenkappen,  
 für 90° Eck-Lösungen



Anthrazit	Länge: 105	2350	<b>99,-</b>
Anthrazit	Länge: 192,5	2342	<b>149,-</b>
Silber	Länge: 105	2349	<b>99,-</b>
Silber	Länge: 192,5	2315	<b>149,-</b>
Weiß <b>NEU</b>	Länge: 105	4603	<b>99,-</b>
Weiß <b>NEU</b>	Länge: 192,5	4604	<b>149,-</b>

Bitte beachten: Die Montage der SYSTEM Designgitter und der SYSTEM METALLGITTER am Eck-Klemmpfosten ist nicht möglich.

**Träger SYSTEM**  
 verzinkter Stahl,  
 für Klemm- und Eck-  
 Klemmpfosten



zum Aufschrauben	2316	<b>24,90</b>
zum Einbetonieren	2314	<b>24,90</b>

Bitte beachten: Für die Bodenbefestigung der SYSTEM Klemmpfosten ist immer der Träger SYSTEM erforderlich!

## SYSTEM Klemmpfosten-Zubehör

### Design-Tipp:

Hochwertige  
 Edelstahl-Ummantelung  
 für Klemmpfosten,  
 Eck-Klemmpfosten und  
 Träger SYSTEM

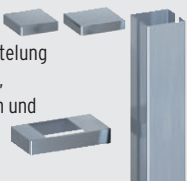

### Edelstahl-Ummantelung

Pfosten-Ummantelungs-Sets <sup>2</sup>		
Länge: 105	1368	<b>59,90</b>
Länge: 193	1366	<b>79,90</b>
Eckpfosten-Ummantelungs-Set <sup>2</sup>		
Länge: 193	1367	<b>79,90</b>
Träger-Abdeckung	1369	<b>19,90</b>



### SYSTEM U-Klemmprofil

4 x 4, Aluminium, inkl. Kappen, für die direkte Montage von GLAS oder BOARD Zaunfeldern am Torpfosten, Carports, Hauswänden etc.

### Spart einen Pfosten!



### SYSTEM U-Klemmprofil

Anthrazit	Länge: 105	2778	<b>44,-</b>
Anthrazit	Länge: 192	2777	<b>69,-</b>
Silber	Länge: 105	2779	<b>44,-</b>
Silber	Länge: 192	2776	<b>69,-</b>
Weiß <b>NEU</b>	Länge: 105	4605	<b>44,-</b>
Weiß <b>NEU</b>	Länge: 192	4606	<b>69,-</b>

<sup>2</sup> Set = Abdeckung für Pfosten, Kappe und Träger. Optional: nur Träger-Abdeckung (Art. 1369).



Standard-Tore  
mit umlaufendem  
Metallrahmen.

Art. 2596 SYSTEM WPC XL Tor in Grau, Metallrahmen in Anthrazit. DIN rechts, jedoch DIN links montiert, Toraufhängung außen.



## Standardtore

Die Standardtore bestehen aus einem **umlaufenden Metallrahmen** mit **rückseitiger Aluminium-Diagonalleiste im Rahmenfarbton (D)** und einer Verkleidung aus WPC/ALU Profilen. Wir empfehlen zur Befestigung die stabilen Metalltorpfosten, siehe Seite 39.

**Alle Tore inkl. Beschlagsatz<sup>1</sup> und Einsteckschloss**

### SYSTEM WPC CLASSIC

Seite 14



1 2

<b>1. Anthrazit</b>	Rahmen Silber
98 x 180 DIN links 2137	<b>499,-</b>
DIN rechts 2281	<b>499,-</b>
<b>2. Anthrazit</b>	Rahmen Anthrazit
98 x 180 DIN links 2570	<b>499,-</b>
DIN rechts 2571	<b>499,-</b>



3 4

<b>3. Grau</b>	Rahmen Silber
98 x 180 DIN links 2578	<b>499,-</b>
DIN rechts 2579	<b>499,-</b>
<b>4. Grau</b>	Rahmen Anthrazit
98 x 180 DIN links 2580	<b>499,-</b>
DIN rechts 2581	<b>499,-</b>



5 6

<b>5. Mandel</b>	Rahmen Silber
98 x 180 DIN links 2138	<b>499,-</b>
DIN rechts 2282	<b>499,-</b>
<b>6. Mandel</b>	Rahmen Anthrazit
98 x 180 DIN links 2572	<b>499,-</b>
DIN rechts 2573	<b>499,-</b>



7 8

<b>7. Sand</b>	Rahmen Silber
98 x 180 DIN links 2139	<b>499,-</b>
DIN rechts 2283	<b>499,-</b>
<b>8. Sand</b>	Rahmen Anthrazit
98 x 180 DIN links 2574	<b>499,-</b>
DIN rechts 2575	<b>499,-</b>

### SYSTEM WPC XL

Seite 14



1 2

<b>1. Anthrazit</b>	Rahmen Anthrazit
98 x 180 DIN links 2595	<b>499,-</b>
DIN rechts 2596	<b>499,-</b>
<b>2. Grau</b>	Rahmen Silber
98 x 180 DIN links 2591	<b>499,-</b>
DIN rechts 2592	<b>499,-</b>

### SYSTEM WPC PLATINUM

Seite 15

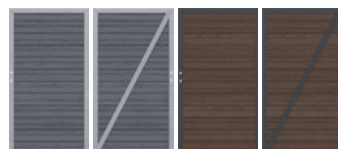

1 2

<b>1. Grau</b>	Rahmen Silber
98 x 180 DIN links 2611	<b>549,-</b>
DIN rechts 2612	<b>549,-</b>
<b>2. Braun</b>	Rahmen Anthrazit
98 x 180 DIN links 2615	<b>549,-</b>
DIN rechts 2616	<b>549,-</b>

### SYSTEM WPC PLATINUM XL

Seite 15

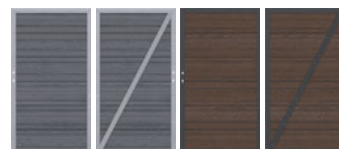

1 2

<b>1. Grau</b>	Rahmen Silber
98 x 180 DIN links 2631	<b>549,-</b>
DIN rechts 2632	<b>549,-</b>
<b>2. Braun</b>	Rahmen Anthrazit
98 x 180 DIN links 2635	<b>549,-</b>
DIN rechts 2636	<b>549,-</b>

### SYSTEM ALU

Seite 16

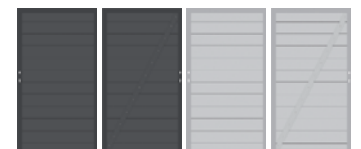

1 2

<b>1. Anthrazit</b>	Rahmen Anthrazit
98 x 180 DIN links 2606	<b>599,-</b>
DIN rechts 2607	<b>599,-</b>
<b>2. Silber</b>	Rahmen Silber
98 x 180 DIN links 2608	<b>599,-</b>
DIN rechts 2609	<b>599,-</b>

<sup>1</sup> Der Beschlagsatz besteht aus den Anschlagbändern, dem Schließblech, dem Anschlagwinkel und den hierfür notwendigen Befestigungsmaterialien.

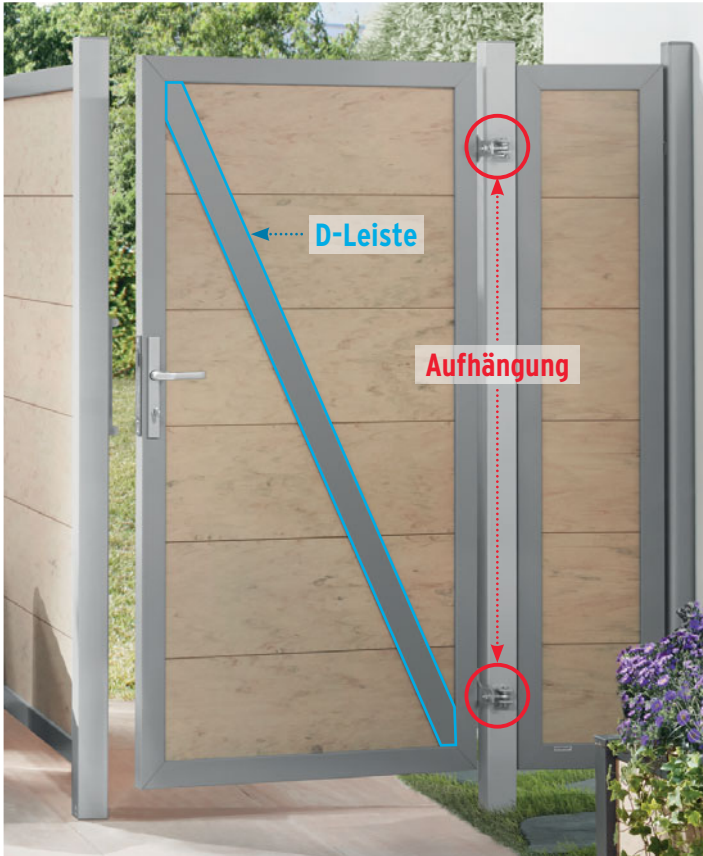

Art. 2443 DESIGN WPC ALU Tor DIN rechts im Farbton Sand. Die Profile der Tore sind in einem umlaufenden Metallrahmen verbaut. Die rückseitige Diagonalverstrebung aus Aluminium im Rahmenfarbton Silber (D-Leiste) bringt zusätzliche Stabilität. Metalltorpfosten mit angeschweißter Aufhängung (Seite 39).

## Torinformation: DIN links / DIN rechts

Das Tor öffnet zur Seite der **Toraufhängung**. Beachten Sie die Position der **D-Leiste**!

### DIN links

- ① **Aufhängung** außen
- D-Leiste** außen
- ② **Aufhängung** innen
- D-Leiste** innen

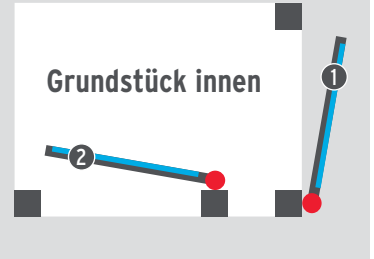

### DIN rechts

- ③ **Aufhängung** außen
- D-Leiste** außen
- ④ **Aufhängung** innen
- D-Leiste** innen

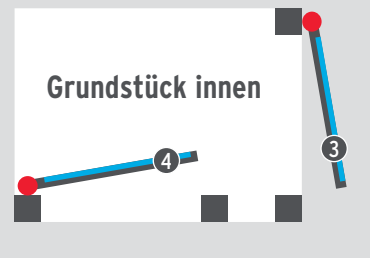

## Info-Video: [traumgarten.de/videos](http://traumgarten.de/videos)

### JUMBO WPC

Seite 40/41

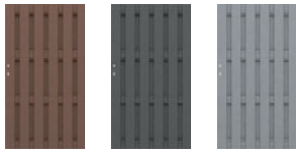

1. <b>Braun</b>			
98 x 180	DIN li./re.	1287	<b>399,-</b>
2. <b>Anthrazit</b>			
98 x 180	DIN li./re.	2088	<b>399,-</b>
3. <b>Grau</b>			
98 x 180	DIN li./re.	2213	<b>399,-</b>

JUMBO WPC/Alu-Design Tore ohne rückseitige Diagonalverstrebung, inkl. Aluminium-Aufsatzleiste

### JUMBO WPC Alu-Design

Seite 42/43

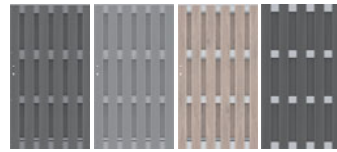

1. <b>Anthrazit/Alu Anthrazit</b>			
98 x 180	DIN li./re.	2883	<b>449,-</b>
2. <b>Grau/Alu Grau</b>			
98 x 180	DIN li./re.	2887	<b>449,-</b>
3. <b>Sand/Alu</b>			
98 x 180	DIN li./re.	2497	<b>449,-</b>
4. <b>Anthrazit/Alu</b>			
98 x 180	DIN li./re.	2567	<b>449,-</b>

### DESIGN WPC ALU

Seite 44/45



1. <b>Sand</b>			Rahmen Silber
98 x 180	DIN links	2442	<b>499,-</b>
	DIN rechts	2443	<b>499,-</b>
2. <b>Anthrazit</b>			Rahmen Silber
98 x 180	DIN links	2271	<b>499,-</b>
	DIN rechts	2280	<b>499,-</b>

### SQUADRA

Seite 46/47

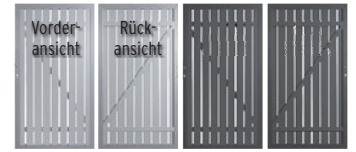

1. <b>Silber</b>			Rahmen Silber
98 x 180	DIN links	2554	<b>549,-</b>
	DIN rechts	2555	<b>549,-</b>
2. <b>Anthrazit</b>			Rahmen Anthrazit
98 x 180	DIN links	2552	<b>549,-</b>
	DIN rechts	2553	<b>549,-</b>

### RAJA WPC

Seite 62



1. <b>Anthrazit</b>			
101,5 x 85	DIN li./re.	2111	<b>129,-</b>
2. <b>Braun</b>			
101,5 x 85	DIN li./re.	2629	<b>129,-</b>
<b>Beschlagsatz für RAJA WPC Tor</b>			
inkl. Kloben, Bänder, Falle		2346	<b>119,-</b>

### RAJA WPC ALU XL

Seite 63



<b>Anthrazit</b>			Rahmen Silber
98 x 95	DIN links	0665	<b>349,-</b>
	DIN rechts	0635	<b>349,-</b>

## Tor-Zubehör

### Aluminium Drückergarnitur

Klinke/Klinke	4229	<b>75,90</b>
Klinke/Knauf	1251	<b>75,90</b>

beschichtet, Edelstahloptik, inkl. zwei Langschilder, Vierkantstift, Schrauben



### Profil-Doppelzylinder, Metall

60 mm, 30/30	2550	<b>17,90</b>
70 mm, 35/35	2551	<b>17,90</b>

inkl. drei Schlüssel, Art. 2551 nur für JUMBO WPC Tor





Eingebaute Dekorprofile haben einen Aufpreis von 99,- Euro pro Torflügel.

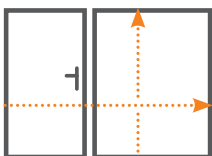

## Einzel- und Doppeltore auf Maß

Die Maß-Tore bestehen aus einem **Edelstahlrahmen** mit einer Füllung bzw. Beplankung aus Verbundwerkstoffen wie WPC, ACP, Keramik oder aus Aluminium, Metall oder Glas. Der Edelstahlrahmen und der eloxierte Aluminiumrahmen (nur bei SYSTEM-Toren) sind zusätzlich pulverbeschichtet. Wir empfehlen zur Befestigung die stabilen Metalltorpfosten für Einzel- und Doppeltore. Die Maß-tore der SYSTEM-Familie haben aufgrund des stabilen Doppelrahmens **keine zusätzlich Diagonalverstrebung**.

**Tore auf Maß!**  
[traumgarten.de/bestellformulare](http://traumgarten.de/bestellformulare)

**Alle Tore inkl. Beschlagsatz<sup>1</sup> und Einsteckschloss**

### SYSTEM WPC

Seite 14/15

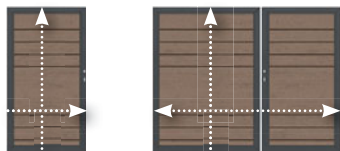

Alle WPC Serien,  
Farben wie WPC Serien



**1. Einzeltor**

B: 60-180, H: bis 180    2499    **999,-**

**2. Doppeltor**

B: bis 360, H: bis 180    2036    **1.998,-**

Doppelrahmen in Anthrazit, Silber, Weiß.  
Lieferzeit: ca. 5-8 Wochen.

### SYSTEM ALU

Seite 16

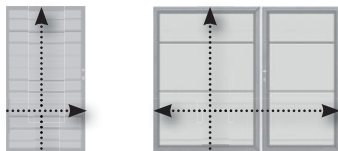

Farben: Silber oder Anthrazit



**1. Einzeltor**

B: 60-180, H: bis 180    2557    **999,-**

**2. Doppeltor**

B: bis 360, H: bis 180    2556    **1.998,-**

Doppelrahmen in Anthrazit, Silber, Weiß.  
Lieferzeit: ca. 5-8 Wochen.

### SYSTEM RHOMBUS

Seite 18/19

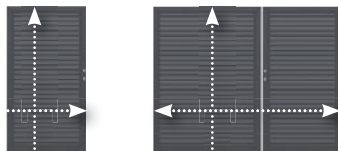

Farben: Anthrazit, Silber, Weiß,  
Lärche, Vintage Oak, Bambus

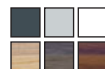

**1. Einzeltor**

B: 60-180, H: bis 180    2557    **999,-**

**2. Doppeltor**

B: bis 360, H: bis 180    2556    **1.998,-**

Doppelrahmen in Anthrazit, Silber, Weiß.  
Lieferzeit: ca. 5-8 Wochen.

### SYSTEM BOARD XL

Seite 30/31

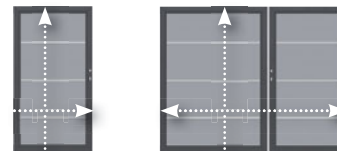

Farben: Marmor, Schiefer,  
Titangrau, Rot



**1. Einzeltor**

B: 60-180, H: bis 180    2837    **999,-**

**2. Doppeltor**

B: bis 360, H: bis 180    2838    **1.998,-**

Doppelrahmen in Anthrazit, Silber, Weiß.  
Lieferzeit: ca. 5-8 Wochen.

### SYSTEM BOARD

Seite 28/29



Farben: Marmor, Schiefer,  
Titangrau, Rot



**Einzeltor**

B: 60-130, H: bis 180    2769    **799,-**

Doppelrahmen in Anthrazit, Silber, Weiß.  
Lieferzeit: ca. 5-8 Wochen.

### SYSTEM BOARD KERAMIK

Seite 24/25



Farben: Darknight, Eiche,  
Zement



**Einzeltor**

B: 60-130, H: bis 180    2923    **1.199,-**

Doppelrahmen in Anthrazit, Silber, Weiß.  
Lieferzeit: ca. 5-8 Wochen.

### SYSTEM GLAS

Seite 32/33

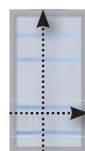

Dekore Alpha und Beta nur in den Höhen 180 und 90!

Dekore: Texta, Alpha, Beta,  
Matt, Klar



**Einzeltor**

B: 60-130, H: bis 180    4460    **799,-**

Doppelrahmen in Anthrazit, Silber, Weiß.  
Lieferzeit: ca. 5-8 Wochen.

**Doppeltore auf Anfrage! B: max. 260, H: bis 180**

<sup>1</sup> Der Beschlagsatz für die Tore besteht aus den Anschlagbändern, dem Schließblech, dem Anschlagwinkel und den hierfür notwendigen Befestigungsmaterialien. Zusätzlich liefern wir bei den Doppeltoren noch den Bodenschieber, einen Aufhebelschutz und die Auflaufstütze mit.



# Torpfosten-Sets

Torpfosten-Sets bestehend aus soliden Metalltorpfosten mit angeschweißter Aufhängung, 8 x 8 cm, Stahl, feuerverzinkt, pulverbeschichtet in Anthrazit, Silber, Braun oder Weiß inkl. Kunststoffkappen

## Torpfosten-Sets zum Einbetonieren

für Einzeltor			für Doppeltor			für Einzel- + Doppeltor			für Einzeltor/Sonderhöhe			für Doppeltor/Sonderhöhe						
2er-Set Torflügelhöhe 180			2er-Set Torflügelhöhe 180			3er-Set Torflügelhöhe 180			2er-Set Torflügelhöhe 90-95			2er-Set Torflügelhöhe 90-95						
Anthrazit	H: 255	2059	<b>199,-</b>	Anthrazit	H: 255	2018	<b>199,-</b>	Anthrazit/Silber/Braun/Weiß			Anthrazit	H: 165	0731	<b>178,-</b>	Anthrazit	H: 165	0732	<b>178,-</b>
Silber	H: 255	2099	<b>199,-</b>	Silber	H: 255	2019	<b>199,-</b>	H: auf Maß <sup>1</sup>	2626	<b>399,-</b>	Silber	H: 165	0641	<b>178,-</b>	Silber	H: 165	0645	<b>178,-</b>
Braun	H: 255	0716	<b>199,-</b>	Braun	H: 255	0715	<b>199,-</b>				Braun	H: auf Maß <sup>1</sup>	2623	<b>298,-</b>	Braun	H: auf Maß <sup>1</sup>	2624	<b>298,-</b>
Weiß	H: 255	0728	<b>199,-</b>	Weiß	H: 255	0729	<b>199,-</b>				Weiß	H: 165	0726	<b>178,-</b>	Weiß	H: 165	0727	<b>178,-</b>
H: auf Maß <sup>1</sup>		2623	<b>298,-</b>	H: auf Maß <sup>1</sup>		2624	<b>298,-</b>											

## Torpfosten-Sets zum Aufschrauben

für Einzeltor			für Einzeltor				
2er-Set Torflügelhöhe 180, max. Flügelbreite 120 cm			2er-Set Torflügelhöhe 90-95, max. Flügelbreite 120 cm				
Anthrazit	H: 195	0604	<b>229,-</b>	Anthrazit	H: 105	0605	<b>178,-</b>
Silber	H: 195	0606	<b>229,-</b>	Silber	H: 105	0607	<b>178,-</b>
Braun	H: 195	0599	<b>229,-</b>	Weiß	H: 105	0610	<b>178,-</b>
Weiß	H: 195	0609	<b>229,-</b>				
H: auf Maß <sup>1</sup>		2689	<b>329,-</b>				

### TIPP: Montageplatte für Tor an Mauer max. Flügelbreite 120 cm

Für die Montage von Toren direkt an eine Hauswand oder Mauer (ohne Torpfosten).



**1. Montageplatte**  
Stahl, feuerverzinkt, B x H: 15,5 x 12, Stärke 10 mm, Schrauben für die Montage bitte separat besorgen

2er-Set 0211 **39,90**

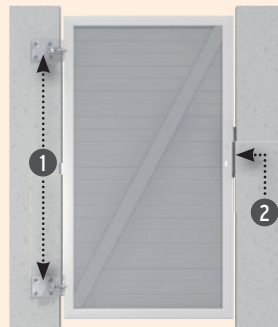

**2. Anschlagprofil**  
Aluminiumprofil 40 x 15 mm, inkl. 2 Abdeckkappen aus Kunststoff, schwarz, Anschlagwinkel aus Edelstahl vormontiert

Höhe: 180 0611 **49,90**  
Höhe: 36 0310 **39,90**

<sup>1</sup> Die Position der angeschweißten Kloben wird auf die Höhe der bestellten Tor-Sonderanfertigung angepasst.

### JUMBO WPC

Seite 40/41

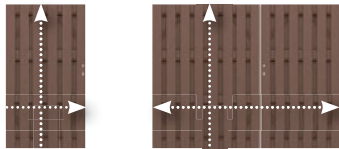

1 2  
Farben: Braun, Anthrazit, Grau

**1. Einzeltor**  
B: 60-180, H: bis 180 4361 **999,-**

**2. Doppeltor**  
B: 120-360, H: bis 180 2037 **1.998,-**

Innenliegender Rahmen pulverbeschichtet in Braun, Anthrazit, Grau.  
Lieferzeit: ca. 5-8 Wochen.

### JUMBO WPC Alu-Design

Seite 42/43

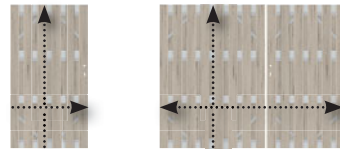

1 2  
Farben: Sand, Anthrazit, Grau

**1. Einzeltor**  
B: 60-180, H: bis 180 4361 **999,-**

**2. Doppeltor**  
B: 120-360, H: bis 180 2037 **1.998,-**

Innenliegender Rahmen pulverbeschichtet in Sand, Anthrazit, Grau.  
Lieferzeit: ca. 5-8 Wochen.

### DESIGN WPC ALU

Seite 44/45

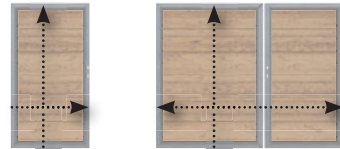

1 2  
Farben: Sand, Anthrazit

**1. Einzeltor**  
B: 60-180, H: bis 180 4375 **999,-**

**2. Doppeltor**  
B: 120-360, H: bis 180 4374 **1.998,-**

Doppelrahmen in Silber.  
Lieferzeit: ca. 5-8 Wochen.

### SQUADRA

Seite 46/47

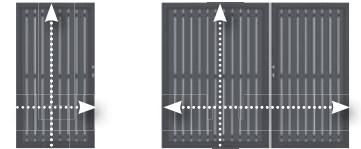

1 2  
Farben: Anthrazit, Silber

**1. Einzeltor**  
B: 60-180, H: bis 180 2561 **999,-**

**2. Doppeltor**  
B: 120-360, H: bis 180 2562 **1.998,-**

Doppelrahmen in Anthrazit, Silber.  
Lieferzeit: ca. 5-8 Wochen.

### DESIGN RHOMBUS

Seite 48

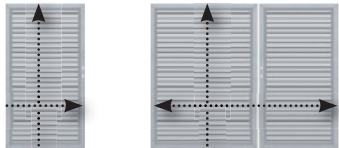

1 2  
Farben: Silber, Anthrazit

**1. Einzeltor**  
B: 60-180, H: bis 180 2557 **999,-**

**2. Doppeltor**  
B: 120-360, H: bis 180 2556 **1.998,-**

Doppelrahmen in Silber, Anthrazit.  
Lieferzeit: ca. 5-8 Wochen.

### SQUADRA

Seite 60



1 2  
Farben: Anthrazit, Silber

**1. Einzeltor**  
B: 60-180, H: bis 95 2561 **999,-**

**2. Doppeltor**  
B: 120-360, H: bis 95 2562 **1.998,-**

Doppelrahmen in Anthrazit, Silber.  
Lieferzeit: ca. 5-8 Wochen.

### RAJA WPC ALU XL

Seite 63



1 2  
Farben: Anthrazit

**1. Einzeltor**  
B: 60-180, H: bis 100 0636 **749,-**

**2. Doppeltor**  
B: 120-360, H: bis 100 0637 **1.498,-**

Rahmen in Silber.  
Lieferzeit: ca. 5-8 Wochen.

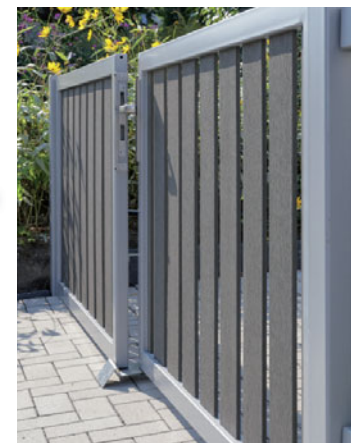

RAJA WPC ALU XL Doppeltor auf Maß.



JUMBO WPC in Braun mit WPC-Pfosten, kombiniert mit 3D-Designelement FLOW in Silber, Seite 20. Befestigung mit U-Montageprofil, Seite 34.

# JUMBO WPC

Streichfreier Sichtschutz im klassischen Lamellendesign. Die farbigen Kunststoff-Anteile im WPC-Gemisch ergeben in Kombination mit den Naturfasern Farbnuancen, die die Zaun-Elemente lebendiger erscheinen lassen als reine Kunststoff-Zäune.



**Material:** WPC  
**Profile (A):** 10 x 115 mm  
**Querriegel (B):** 16 x 100 mm  
**Pfosten:** Wählen Sie die soliden WPC Zaunpfosten oder die stabilen Metallpfosten, Seite 49.

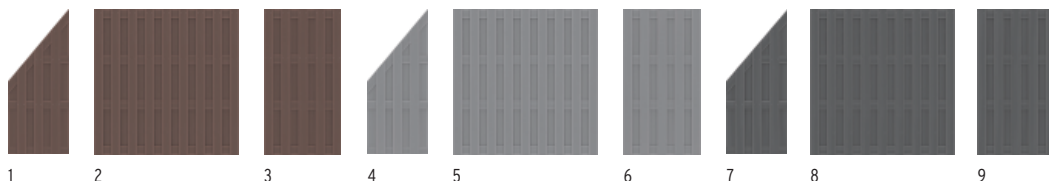

Zäune			Zäune			Zäune		
Braun			Grau			Anthrazit		
1. 74 x 179/90 <sup>1</sup>	1292	<b>129,-</b>	4. 74 x 179/90 <sup>1</sup>	2212	<b>129,-</b>	7. 74 x 179/90 <sup>1</sup>	2087	<b>129,-</b>
2. 179 x 179	1290	<b>159,-</b>	5. 179 x 179	2210	<b>159,-</b>	8. 179 x 179	2086	<b>159,-</b>
3. 95 x 179	1291	<b>119,-</b>	6. 95 x 179	2211	<b>119,-</b>	9. 95 x 179	2125	<b>119,-</b>
WPC Zaunpfosten			WPC Zaunpfosten			WPC Zaunpfosten		
Braun			Grau			Anthrazit		
8,4 x 8,4, L:100	1294	<b>29,95</b>	8,4 x 8,4, L:100	2214	<b>29,95</b>	8,4 x 8,4, L:100	2094	<b>29,95</b>
8,4 x 8,4, L:200	1293	<b>49,90</b>	8,4 x 8,4, L:200	2215	<b>49,90</b>	8,4 x 8,4, L:200	2092	<b>49,90</b>

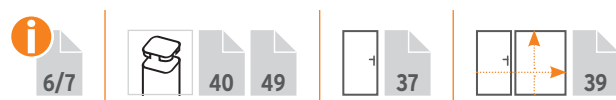

<sup>1</sup> Der Lamellenverlauf von Vorder- und Rückseite ist konstruktionsbedingt nicht symmetrisch.





3D-Zaunplaner  
 Aufbau-Video  
 Montageanleitung  
 traumgarten.de



JUMBO WPC Tore, siehe Seite 37 und 39.



**Konstruktiver Materialschutz:**  
 Wir empfehlen die Alu-Aufsatzleiste als  
 Schutz vor stehender Nässe (Art. 2115).

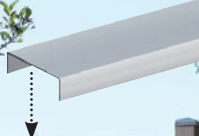

## Zubehör

**Konstruktiver  
 Materialschutz**



<b>Alu-Aufsatzleiste</b>		
3,5 x 180 cm	2115	<b>24,90</b>
<b>MS Polymer-Kleber</b>		
310 ml	1398	<b>12,95</b>

Die Alu-Aufsatzleiste mit MS Polymer-Kleber (Metall auf Kunststoff) befestigen.



<b>Edelstahl-Elementhalter, 8er-Set</b>		
extra starke Ausführung	2096	<b>17,95</b>
<b>Edelstahl-Pfostenkappe 90</b>		
für WPC-Pfosten	1602	<b>9,95</b>

Befestigung mit Edelstahlschrauben.

<b>Träger WPC-Pfosten</b>		
zum Aufschrauben	2098	<b>21,95</b>
zum Einbetonieren	2097	<b>21,95</b>

**verzinkter  
 Stahl**





JUMBO WPC Alu-Design mit Profilen und Alu-Querriegel in Grau. WPC-Pfosten in Grau und Alu-Aufsatzleiste als Zubehör.

# JUMBO WPC Alu-Design

Streichfreier Sichtschutz im klassischen Lamellendesign. Die farbigen Kunststoff-Anteile im WPC-Gemisch ergeben in Kombination mit den Naturfasern Farbnuancen, die die Zaun-Elemente lebendiger erscheinen lassen als reine Kunststoff-Zäune. Querriegel aus Aluminium geben der Serie einen besonders eleganten Ausdruck. Wählen Sie das Zubehör der Serie JUMBO WPC, Seite 37.

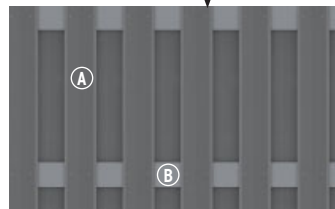
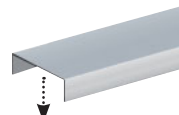

**Konstruktiver Materialschutz:**  
Wir empfehlen die Alu-Aufsatzleiste als Schutz vor stehender Nässe (Seite 41).

**Material:** WPC  
**Profil (A):** 10 x 115 mm  
**Aluminium-Querriegel (B):** 15 x 90 mm  
**Verschraubung:** Edelstahl  
**Tor:** mit farbigem Stahlrahmen  
**Pfosten:** Wählen Sie die soliden WPC Zaunpfosten (Seite 40) oder die stabilen Metallpfosten, Seite 49.

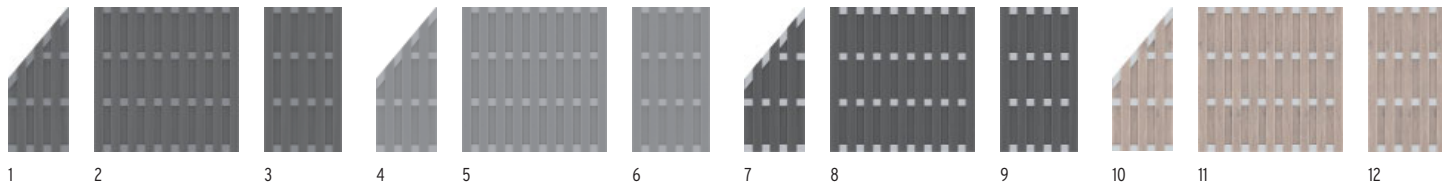

Profile: Anthrazit, Alu-Querriegel: Anthrazit

1. 74 x 179/90 <sup>1</sup>	2882	<b>139,-</b>
2. 179 x 179	2880	<b>199,-</b>
3. 95 x 179	2881	<b>129,-</b>

Profile: Grau, Alu-Querriegel: Grau

4. 74 x 179/90 <sup>1</sup>	2886	<b>139,-</b>
5. 179 x 179	2884	<b>199,-</b>
6. 95 x 179	2885	<b>129,-</b>

Profile: Anthrazit, Alu-Querriegel: Silber

7. 74 x 179/90 <sup>1</sup>	2079	<b>139,-</b>
8. 179 x 179	2078	<b>199,-</b>
9. 95 x 179	2127	<b>129,-</b>

Profile: Sand, Alu-Querriegel: Silber

10. 74 x 179/90 <sup>1</sup>	2016	<b>169,-</b>
11. 179 x 179	2015	<b>199,-</b>
12. 95 x 179	2017	<b>149,-</b>

<sup>1</sup> Der Lamellenverlauf von Vorder- und Rückseite ist konstruktionsbedingt nicht symmetrisch.

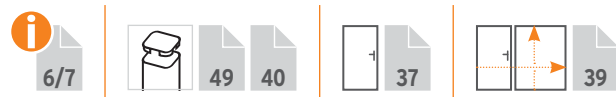



JUMBO WPC Alu-Design Sand/Alu mit Metallpfosten in Silber.

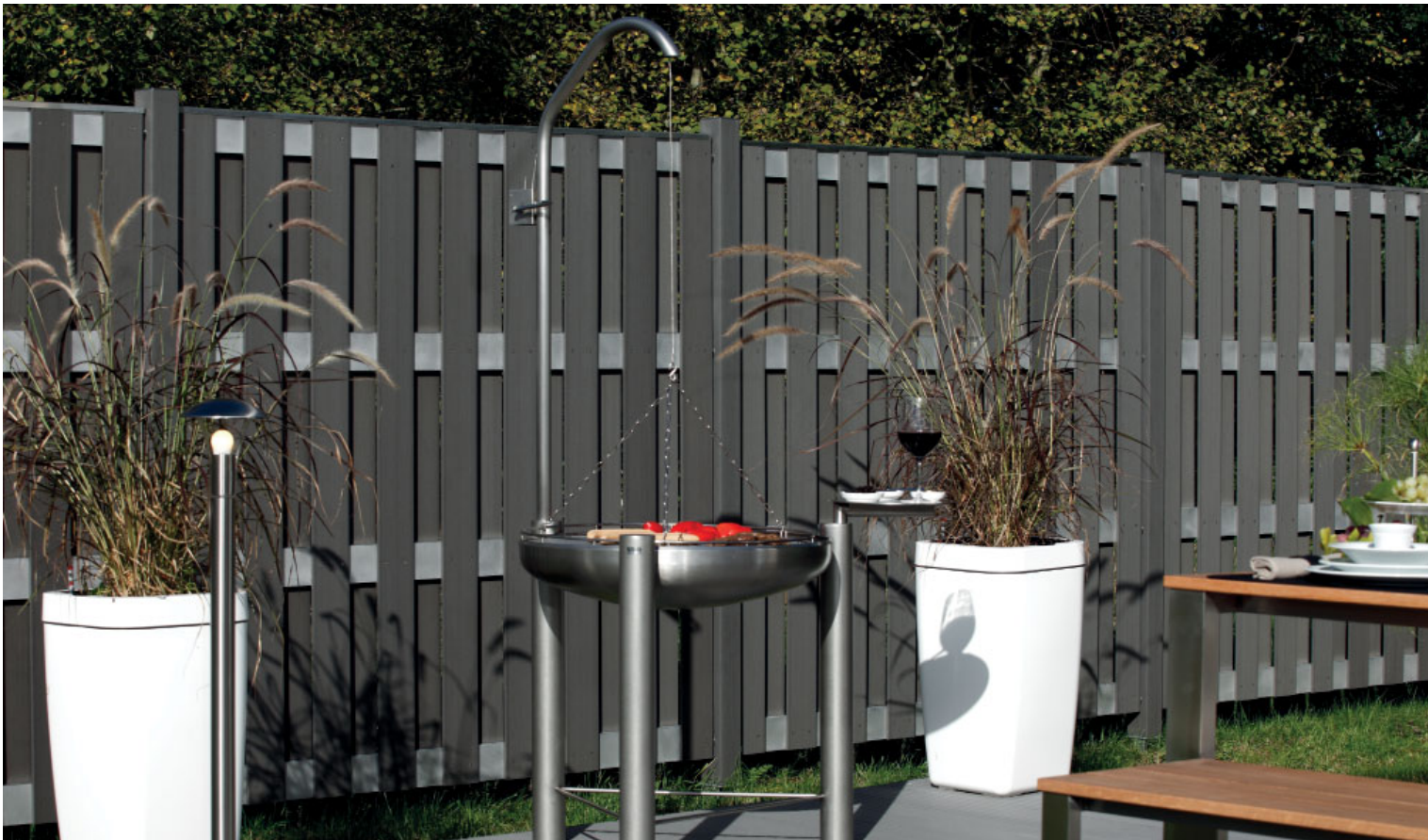

JUMBO WPC Alu-Design Anthrazit/Alu mit WPC-Pfosten in Anthrazit und Alu-Aufsatzleiste als Zubehör.



DESIGN WPC ALU in Sand mit Metallpfosten in Silber, Seite 49. Tor DIN rechts, Seite 37.

## DESIGN WPC ALU

Die Elemente bestehen aus 20 mm starken WPC Profilen mit Nut und Feder, die in einem markanten Aluminium-Rahmen eingefasst sind. Der Rahmen ist im Farbton Silber pulverbeschichtet. Das Gewicht von über 50 kg für das große Zaunelement unterstreicht die hohe Materialstärke und Stabilität.



**Material:** WPC  
**Rahmen (A):** 66 x 40 mm, Aluminium, pulverbeschichtet in Silber  
**Profil (B):** 20 x 295 mm, mit Nut und Feder

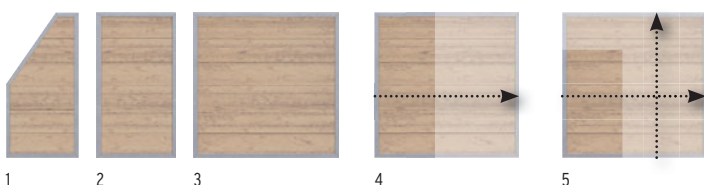

Zäune		Sand	Zäune auf Maß		Sand		
1.	90 x 180/90	2446	209,-	4.	B: 40-179, H: 180	2444	319,-
2.	90 x 180	2441	199,-	5.	B: 40-179, H: 30-179	2445	369,-
3.	180 x 180	2440	279,-	Lieferzeit für Maßelemente: 5-8 Wochen			

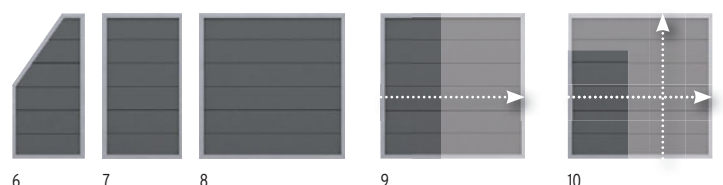

Zäune		Anthrazit	Zäune auf Maß		Anthrazit		
6.	90 x 180/90	2135	199,-	9.	B: 40-179, H: 180	2290	319,-
7.	90 x 180	2221	189,-	10.	B: 40-179, H: 30-179	2291	369,-
8.	180 x 180	2220	259,-	Lieferzeit für Maßelemente: 5-8 Wochen			

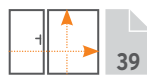



DESIGN WPC ALU in Anthrazit mit Metallpfosten in Anthrazit, Seite 49. Tor DIN rechts jedoch links angeschlagen, Seite 37.





SQUADRA im Farbton Anthrazit mit gleichfarbigen Metallpfosten, Seite 49.

# SQUADRA

SQUADRA vereint die modernen Möglichkeiten, neue und streichfreie Materialien für den Außenbereich zu nutzen, mit klassisch-zeitlosem Design. Die hochwertigen Aluminium-Profile, pulverbeschichtet in Anthrazit und Silber, sind kopfseitig mit Abdeckkappen aus gleichfarbigem Kunststoff versehen.

**Material:** Aluminium, pulverbeschichtet  
**Profile (A):** 10 x 90 mm, edelstahlgelietet  
**Riegel (B):** 18 x 80 mm

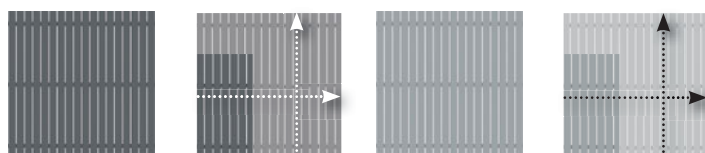
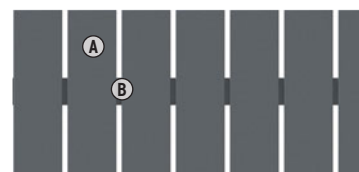

Zaun	Anthrazit	Zaun	Silber
1. 180 x 180	2425 <b>299,-</b>	3. 180 x 180	2420 <b>299,-</b>
<b>Zaun auf Maß<sup>1</sup></b>	Anthrazit	<b>Zaun auf Maß<sup>1</sup></b>	Silber
2. B: 20-200, H: 91-200	2426 <b>449,-</b>	4. B: 20-200, H: 91-200	2421 <b>449,-</b>

<sup>1</sup> Breitenraster durch 10 cm teilbar. Lieferzeit für Maßelemente: 5-8 Wochen

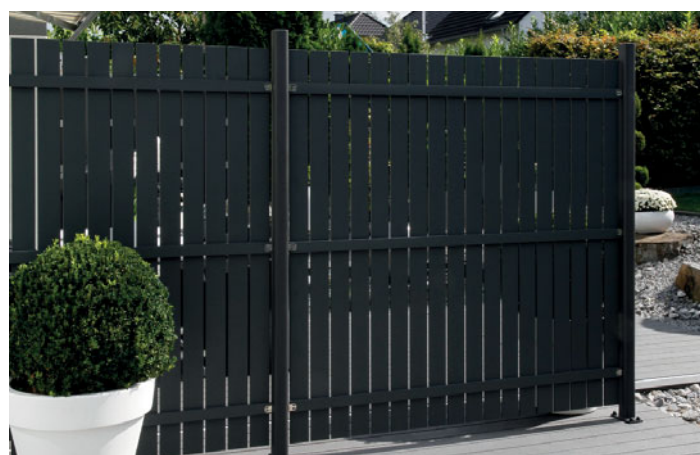

SQUADRA (Rückansicht) im Farbton Anthrazit.





SQUADRA im Farbton Silber mit gleichfarbigen Metallpfosten, Seite 49.

Von der streichfreien und pflegeleichten Zaunserie SQUADRA erhalten Sie auch Vorgartenzaun-Elemente (Seite 60).

Allgemeiner Hinweis: Optisch weicht der Farbeindruck der Zäune und Pfosten durch unterschiedliche Grundmaterialien leicht voneinander ab, was aber im Gesamteindruck keinen „optischen Mangel“ darstellt.



DESIGN RHOMBUS im Farbton Anthrazit mit gleichfarbigen Metallpfosten, Seite 49.

## DESIGN RHOMBUS

Die beschichteten und zusätzlich ausgeschäumten Aluminiumprofile in Anthrazit und Silber sind in einem gleichfarbigen Aluminium-Rahmen eingefasst. DESIGN RHOMBUS erlaubt eine leichte Einsicht, bietet aber dennoch ausreichenden Sichtschutz.

**Rahmen (A):**  
66 x 40 mm,  
Aluminium, pulver-  
beschichtet  
**Profile (B):**  
50 x 20 mm,  
Aluminium, pulver-  
beschichtet



Die Profile sind ausgeschäumt. Dadurch weisen sie eine höhere Stabilität auf und können sich kaum verziehen.

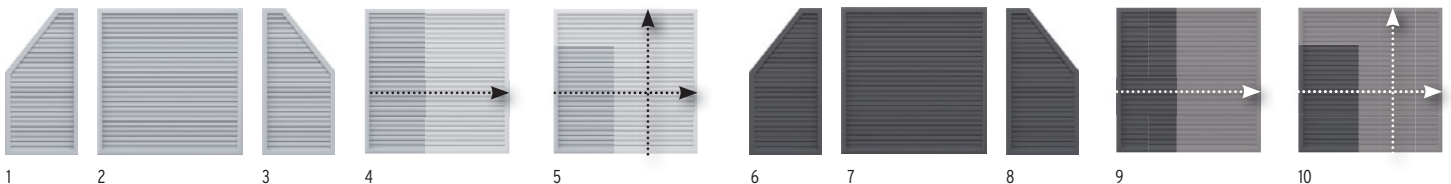
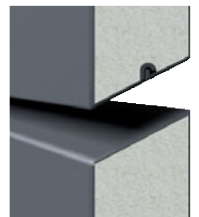

Zäune	Silber	Zäune auf Maß	Silber
1. 90 x 90/180 links 2682	<b>399,-</b>	4. B: 91-180, H: 180 2669	<b>599,-</b>
2. 180 x 180 2668	<b>499,-</b>	5. B: 40-180, H: 40-180 2669	<b>599,-</b>
3. 90 x 180/90 rechts 2684	<b>399,-</b>	Lieferzeit für Maßelemente: 5-8 Wochen	

Zäune	Anthrazit	Zäune auf Maß	Anthrazit
6. 90 x 90/180 links 2681	<b>399,-</b>	9. B: 91-180, H: 180 2669	<b>599,-</b>
7. 180 x 180 2667	<b>499,-</b>	10. B: 40-180, H: 40-180 2669	<b>599,-</b>
8. 90 x 180/90 rechts 2683	<b>399,-</b>	Lieferzeit für Maßelemente: 5-8 Wochen	



DESIGN RHOMBUS Vorgarten-Zaunanlage aus Zäunen und Tor auf Maß im Farbton Silber mit gleichfarbigen Metallpfosten, Seite 49.

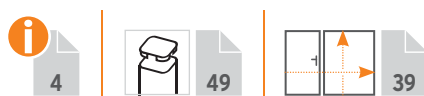





# Metallpfosten und Zubehör

Torpfosten Seite 39, Torzubehör Seite 37

## Metallpfosten zum Einbetonieren, 7 x 7

Die günstigste und stabile Methode.

für Zaunhöhen 179/180		für Zaunhöhen 85/90/95	
Serien: JUMBO WPC/ALU-Design, SQUADRA, DESIGN WPC ALU, DESIGN RHOMBUS		Serien: JUMBO WPC/ALU-Design, SQUADRA, DESIGN WPC ALU, DESIGN RHOMBUS, RAJA WPC, RAJA WPC ALU XL,	
Anthrazit L: 240 1590	<b>69,90</b>	Anthrazit L: 150 1586	<b>49,90</b>
Silber L: 240 1589	<b>69,90</b>	Silber L: 150 1585	<b>49,90</b>
Anthrazit L: 298 <sup>1</sup> 4406	<b>89,90</b>		
Silber L: 298 <sup>1</sup> 4405	<b>89,90</b>		

<sup>1</sup> z. B. bei Hanglagen

## Metallpfosten zum Aufschrauben, 7 x 7

Die schnelle und flexible Methode.

für Zaunhöhen 179/180		für Zaunhöhen 85/90/95	
Serien: JUMBO WPC/ALU-Design, SQUADRA, DESIGN WPC ALU, DESIGN RHOMBUS		Serien: JUMBO WPC/ALU-Design, SQUADRA, DESIGN WPC ALU, DESIGN RHOMBUS, RAJA WPC, RAJA WPC ALU XL,	
Anthrazit L: 195 <sup>2</sup> 1592	<b>69,90</b>	Anthrazit L: 105 <sup>2</sup> 1591	<b>49,90</b>
Silber L: 195 <sup>2</sup> 1594	<b>69,90</b>	Silber L: 105 <sup>2</sup> 1593	<b>49,90</b>

<sup>2</sup> inkl. angeschweißtem Aufschraubträger für vier Schrauben bzw. für Verbundanker (Art.-Nr. 1272)



Metallpfosten inkl. Pfostenkappen aus Kunststoff

## Pfosten-Eckmontageadapter für U-Profile am Metallpfosten

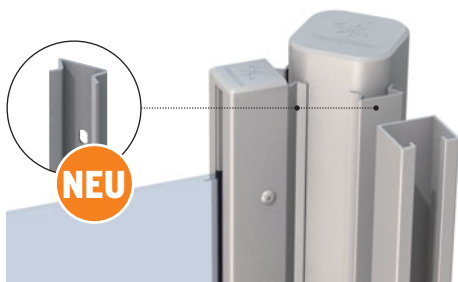

Dieser Adapter dient zur Aufnahme der U-Profile und der U-Klemmprofile am Metallpfosten. Er ermöglicht eine Zaunmontage mit z. B. Glasfeldern in einem Winkel von 45°-135°.

L: 105	Anthrazit	2872	<b>14,95</b>
	Silber	2870	<b>14,95</b>
	Weiß	2874	<b>14,95</b>
L: 192,5	Anthrazit	2873	<b>24,90</b>
	Silber	2871	<b>24,90</b>
	Weiß	2875	<b>24,90</b>

## Mauer-Montageadapter für Aufschraubanker

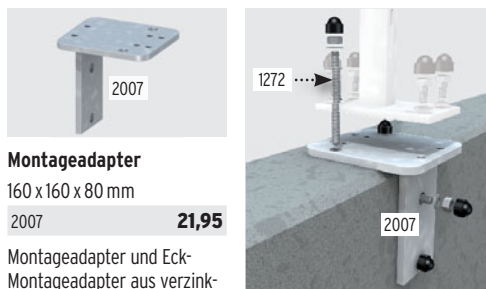

**Montageadapter**  
160 x 160 x 80 mm  
2007 **21,95**

Montageadapter und Eckmontageadapter aus verzinktem Stahl, Stärke: 10 mm, inkl. vier Schrauben 10x20 mm mit Abdeckkappen und U-Scheiben



**Eck-Montageadapter**  
180 x 160 mm, für die Eckpfosten-Montage  
0603 **21,95**

## Gabionen-Zaun-Adapter Set für Zäune an Gabionen



Für die Montage von Zäunen an Gabionen. Geeignet für die Gabionen-Standard-Maschenweite von 5 cm. Set enthält 1 Montageleiste mit Abdeckkappe (1) und Verbindern mit Befestigungsmaterial (2). Für alle TraumGarten Zaunsysteme geeignet.

Länge: 105	Verbinder: 3 Stück	0600	<b>21,90</b>
Länge: 192,5	Verbinder: 4 Stück	0601	<b>29,90</b>

## Verbundanker-Set für zwei Aufschraubpfosten

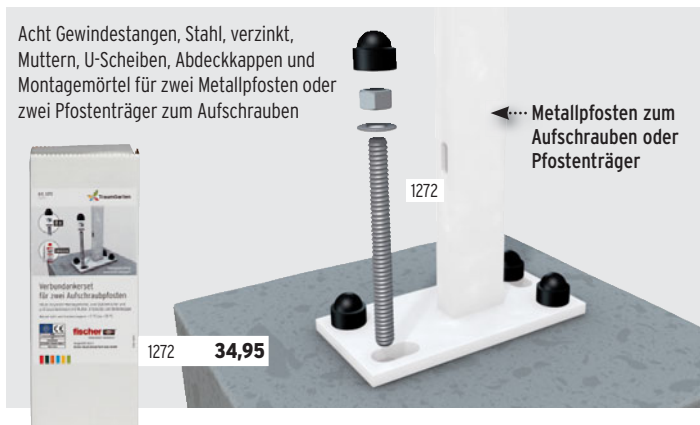

Acht Gewindestangen, Stahl, verzinkt, Muttern, U-Scheiben, Abdeckkappen und Montagemörtel für zwei Metallpfosten oder zwei Pfostenräger zum Aufschrauben

1272 **34,95**

## Edelstahl-Elementhalter



1.-3. extra starke Ausführung, inkl. Schrauben

4. für die verdeckte Verschraubung, inkl. Schrauben

1. 8er-Set für JUMBO WPC/Alu-Design	2096	<b>17,95</b>
2. 6er-Set für SQUADRA (H. 180)	0725	<b>14,95</b>
3. 4er-Set für SQUADRA (H. 90), RAJA WPC, RAJA WPC ALU XL	4225	<b>9,95</b>
4. 6er-Set für DESIGN WPC ALU, DESIGN RHOMBUS	2166	<b>14,95</b>



WEAVE Gray mit Aluminium-Hohlpfosten in Bronze.  
Das Geflecht ist breiter als bei den Farben Mocca und Anthrazit



WEAVE in Mocca mit Aluminium-Hohlpfosten in Silber.



WEAVE in Anthrazit mit Aluminium-Hohlpfosten in Silber.

# WEAVE

WEAVE Sichtschutz ergänzt perfekt alle modernen Geflecht-Gartenmöbel. Ein verdeckter Aluminium-Rahmen mit Querverstrebungen ist mit zwei Webschichten ummantelt (zwei identisch schöne Sichtseiten). WEAVE ist vollkommen blickdicht. Das Poly-Rattan-Geflecht ist wetterfest, frostbeständig und einfach in der Pflege - Verunreinigungen sind leicht abzuwaschen!



**Bespannung (A):**  
Poly-Rattan-Geflecht  
**Rahmen (B):**  
Aluminium, verdeckt

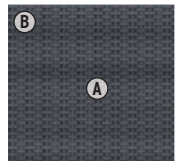

Geflechtbreite:  
28 mm

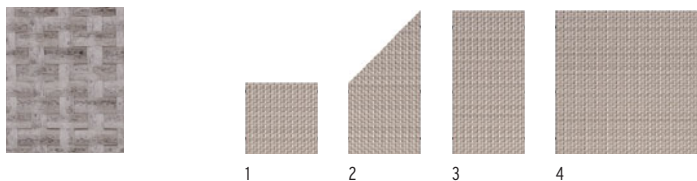

Zäune	Gray	Aluminium-Hohlpfosten	Bronze
1. 88 x 88	4412	6 x 6, Länge: 150	2040 <b>79,90</b>
2. 88 x 178/88	4413	6 x 6, Länge: 240	2041 <b>99,90</b>
3. 88 x 178	4411	Träger für Aluminium-Hohlpfosten	2043 <b>19,90</b>
4. 178 x 178	4410		

Geflechtbreite:  
10 mm

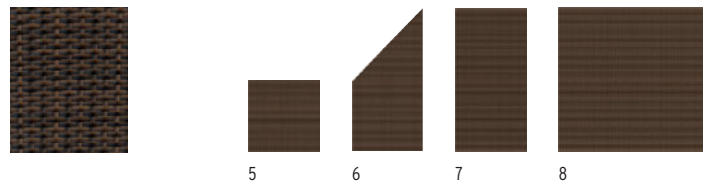

Zäune	Mocca	Aluminium-Hohlpfosten	Bronze
5. 88 x 88	2012	6 x 6, Länge: 150	2040 <b>79,90</b>
6. 88 x 178/88	2013	6 x 6, Länge: 240	2041 <b>99,90</b>
7. 88 x 178	2011	Träger für Aluminium-Hohlpfosten	2043 <b>19,90</b>
8. 178 x 178	2010		

Geflechtbreite:  
10 mm

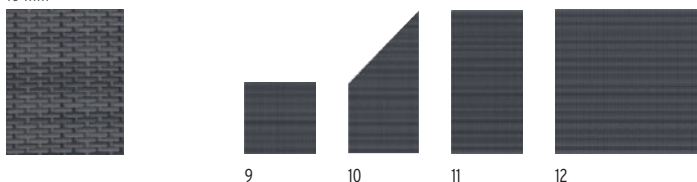

Zäune	Anthrazit	Aluminium-Hohlpfosten	Silber
9. 88 x 88	2022	6 x 6, Länge: 150	1994 <b>79,90</b>
10. 88 x 178/88	2023	6 x 6, Länge: 240	1995 <b>99,90</b>
11. 88 x 178	2021	Träger für Aluminium-Hohlpfosten	2043 <b>19,90</b>
12. 178 x 178	2020		

## Zubehör

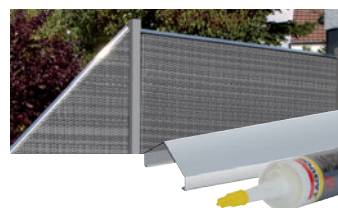

<b>Designaufsatz-Alu</b>	L: 180	2042	<b>24,90</b>
<b>MS Polymer-Kleber</b>	310 ml	1398	<b>12,95</b>

Der Designaufsatz-Alu veredelt die Optik und schützt das Material vor stehender Nässe. Mit MS Polymer-Kleber (1398) befestigen.



**Montage:** Elemente nur einhängen - das spart Montagezeit und die Elementhalter.  
**Bodenbefestigung:** Pfosten direkt ins Erdreich einbetonieren oder kürzen und mit dem Träger (2043) auf einem Fundament aufdübeln.



WEAVE LÜX Anthrazit mit Aluminium-Hohlpfosten in Silber.

# WEAVE LÜX

WEAVE LÜX begleitet alle Textilien-Gartenmöbel. Der Farbton „Bronze“ passt sich hervorragend allen Brauntönen und Holz an, das klassische „Anthrazit“ ist ideal für Terrassen in Granit-, Weiß- und Grautönen. Der unsichtbare, innere Zusatzrahmen ist ebenfalls mit zwei Webschichten ummantelt und sorgt für eine beidseitig exklusive Optik.



**Bespannung (A):**  
Textilien  
**Rahmen (B):**  
Aluminium

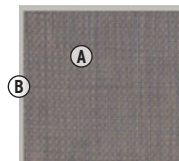

Oberflächenstruktur



1 2 3 4

Zäune	Anthrazit	Aluminium-Hohlpfosten	Silber
1. 88 x 88	1992	6 x 6, Länge: 150	1994 <b>79,90</b>
2. 88 x 178/88	1993	6 x 6, Länge: 240	1995 <b>99,90</b>
3. 88 x 178	1991	Träger für Aluminium-Hohlpfosten	2043 <b>19,90</b>
4. 178 x 178	1990		<b>399,-</b>

Oberflächenstruktur



5 6 7 8

Zäune	Bronze	Aluminium-Hohlpfosten	Bronze
4. 88 x 88	2027	6 x 6, Länge: 150	2040 <b>79,90</b>
5. 88 x 178/88	2028	6 x 6, Länge: 240	2041 <b>99,90</b>
6. 88 x 178	2026	Träger für Aluminium-Hohlpfosten	2043 <b>19,90</b>
8. 178 x 178	2025		<b>399,-</b>



**Einhängen - fertig:**  
WEAVE LÜX ist mit einer justierbaren Pfostenaufhängung versehen.



**Design-Rahmen:**  
der umlaufende, stabile Alu-Rahmen unterstreicht den exklusiven Look.



**Bodenbefestigung:**  
Pfosten direkt ins Erdreich einbetonieren oder kürzen und mit dem Träger (2043) auf einem Fundament aufdübeln.



# LONGLIFE ZAUNSYSTEME

**Aus hochwertigem Fenster-Kunststoff.**

**Vorteile, die sich rechnen!**



**Fenster-Kunststoff**

Über 40 Jahre werkeigene Erfahrung stecken in dem erprobten und optimierten Basismaterial.



**Pfosten-Stabilität**

Alle Pfosten mit innenliegendem, achteckigem und verzinktem Stahlkern.



**Absolut streichfrei**

Keine zusätzlichen Kosten für Anstriche, Farben, Risse reparieren etc.



**Leichte Reinigung**

Verunreinigungen abwaschen oder mit dem Gartenschlauch abspritzen.



**Farbgarantie**

Farbgarantie nach ISO 105-A02, Farbveränderungen gemäß Graumaßstab mit Farbveränderungen größer 2.



## LONGLIFE ROMO

ROMO Elemente sind absolut blickdicht und im klassischen Holzzaun-Design gehalten. Wählen Sie aus 12 Elementen und dem Tor.



**Material:** hochwertiger Fenster-Kunststoff  
**Lamellen (A):** 6 x 82 mm, mit Dekorfasen  
**Rahmen (B):** 40 x 50 mm  
**Gitter (C):** Leisten 5 x 30 mm, Maschenweite ca. 40 x 40 mm

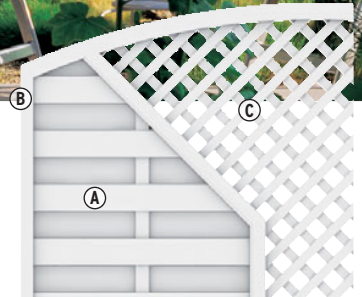

Höhe: 180 cm



Zäune	Weiße	Artikel-Nr.	Preis
1. 90 x 180/90 <sup>1</sup>	1123		<b>199,-</b>
2. 90 x 180	0758		<b>165,-</b>
3. 120 x 180	0757		<b>199,-</b>
4. 180 x 180	0756		<b>199,-</b>
5. 180 x 180(196)	0750		<b>249,-</b>

Zäune	Weiße	Artikel-Nr.	Preis
6. 120 x 180(196)	0751		<b>229,-</b>
7. 180 x 180(196)	1139		<b>299,-</b>
<b>Tor<sup>2</sup></b>			
8. 98 x 180	0787		<b>599,-</b>

Gitter	Weiße	Artikel-Nr.	Preis
9. 60 x 180	0765		<b>109,-</b>
10. 40 x 180(200)	0870		<b>119,-</b>
11. 40 x 180	0863		<b>99,-</b>
12. 90 x 180	1826		<b>149,-</b>
13. 90 x 180/90	1828		<b>149,-</b>

Pfosten	Weiße	Artikel-Nr.	Preis
8 x 8, Länge: 105	0768		<b>32,90</b>
8 x 8, Länge: 150	0742		<b>44,90</b>
8 x 8, Länge: 195	0770		<b>49,90</b>
8 x 8, Länge: 240	0771		<b>57,90</b>
Pfosten-Profil, L: 195	0772		<b>4,20</b>
<b>Zubehör</b>			
Pfostenkappe 80	0773		<b>5,40</b>
Kugel-Pfostenkappe 80	1122		<b>15,90</b>
Elementhalter	0779		<b>8,45</b>

<sup>1</sup> Der Lamellenverlauf von Vorder- und Rückseite ist konstruktionsbedingt nicht symmetrisch.

<sup>2</sup> Tor inkl. Beschlag und Einsteckschloss, zzgl. Drücker



Mit dem ROMO Selbstbau-Element schließen Sie Lücken in Ihrer Zaunanlage. Diesen Zaun können Sie in Höhe und Breite kürzen.



Selbstbau-Element	Weiße	Artikel-Nr.	Preis
14. 180 x 180	1125		<b>199,-</b>



Zäune auf Maß	Weiße	Artikel-Nr.	Preis
15. B: 65-89, H: 180	1866		<b>239,-</b>
B: 91-179, H: 180	1866		<b>299,-</b>

**Zäune auf Maß!**  
[traumgarten.de/bestellformulare](http://traumgarten.de/bestellformulare)

**Bodenbefestigung und Zubehör, Seiten 58-59.**

Wir empfehlen zur Planung Ihrer Zaunanlage die LONGLIFE Montageanleitung anzusehen - kostenlos vorab im Internet: [www.traumgarten.de](http://www.traumgarten.de)

# LONGLIFE RIVA

3D-Zaunplaner  
 Aufbau-Video  
 Montageanleitung  
 traumgarten.de



## LONGLIFE RIVA, Weiß

Alle RIVA Elemente sind aus hochwertigem Fenster-Kunststoff gefertigt. Sie sind absolut blickdicht und überzeugen mit besonders starken Profilen und dem breiten Rahmen.

**Material:** hochwertiger Fenster-Kunststoff,  
**Profile (A):** 24,5 x 125,3 mm, mit Querverstärkungen  
**Rahmen (B):** 68 x 48 mm, verschweiß

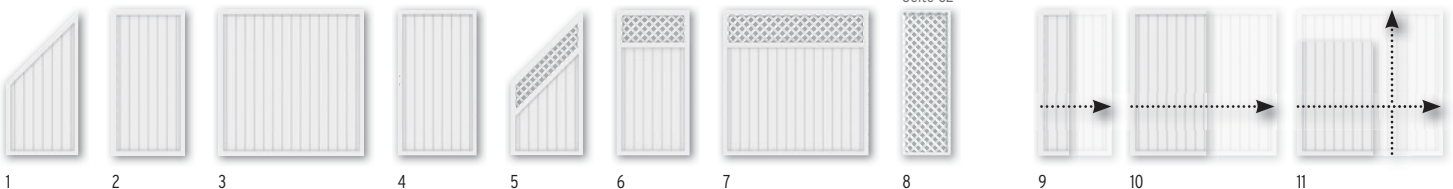

Zäune	Weiß	Zäune mit Gitter	Weiß	Pfosten	Weiß	Zäune auf Maß <sup>3</sup>	Weiß
1. 90 x 180/90	1806	5. 90 x 180/90	1820	8 x 8, Länge: 105	0768	9. B: 40-89, H: 180	1867
2. 90 x 180 <sup>1</sup>	1805	6. 90 x 180	1819	8 x 8, Länge: 150	0742	10. B: 91-180, H: 180	1867
3. 180 x 180 <sup>1</sup>	1804	7. 180 x 180	1818	8 x 8, Länge: 195	0770	11. B: 40-180, H: 40-180	1867
<b>Tor<sup>2</sup></b>		<b>Gitter</b>		8 x 8, Länge: 240	0771		
4. 98 x 180	1807	8. 60 x 180	0765	Pfosten-Profil, L: 195	0772		
	<b>599,-</b>		<b>109,-</b>	<b>Zubehör</b>			
				Pfostenkappe 80, Weiß	0773		
				Elementhalter, Weiß	0779		

<sup>1</sup> Auch mit waagerechten Profilen einbaubar, um 90° gedreht. Bitte zusätzliche Wasserabläufächer bohren!  
<sup>2</sup> Tor inkl. Beschlag und Einsteckschloss, zzgl. Drücker

<sup>3</sup> Nur geschlossene Elemente. Lieferzeit: ca. 5-8 Wochen

**Bodenbefestigung und Zubehör, Seiten 58-59.**

# LOGLIFE RIVA



**10** **JAHRE**  
GARANTIE **52**

## LOGLIFE RIVA, Polareiche

Die Elemente sind mit einer licht- und wetterbeständigen Folien-Ummantelung in besonders hochwertiger Qualität versehen - bekannt aus dem modernen Fensterbau.



### Material/Profile/Rahmen:

wie RIVA Weiß, Seite 53

### Folien-Ummantelung:

Die Folierung erfolgt in einem industriellen Prozess. Dabei geht die Folienbeschichtung mit den Kunststoff-Profilen eine dauerhafte Verbindung ein und bleibt über viele Jahre farbecht.



**Zäune auf Maß!**

[traumgarten.de/  
bestellformulare](http://traumgarten.de/bestellformulare)

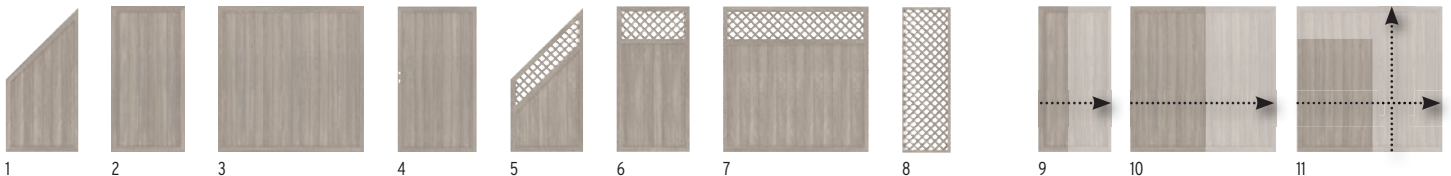

Zäune		Polareiche		Zäune mit Gitter		Polareiche		Pfosten		Polareiche		Zäune auf Maß <sup>3</sup>		Polareiche	
1.	90 x 180/90	2449	<b>399,-</b>	5.	90 x 180/90	2452	<b>479,-</b>	8 x 8, Länge: 105	2455	<b>69,-</b>	9.	B: 40-89, H: 180	1867	<b>479,-</b>	
2.	90 x 180 <sup>1</sup>	2448	<b>399,-</b>	6.	90 x 180	2451	<b>479,-</b>	8 x 8, Länge: 150	4387	<b>79,-</b>	10.	B: 91-180, H: 180	1867	<b>599,-</b>	
3.	180 x 180 <sup>1</sup>	2447	<b>499,-</b>	7.	180 x 180	2450	<b>579,-</b>	8 x 8, Länge: 195	2456	<b>89,-</b>	11.	B: 40-180, H: 40-180	1867	<b>699,-</b>	
<b>Tor<sup>2</sup></b>				<b>Gitter</b>				<b>Zubehör</b>							
4.	98 x 180	2453	<b>699,-</b>	8.	60 x 180	2454	<b>299,-</b>	Pfostenkappe 80, Metalloptik	1581	<b>7,90</b>	<sup>3</sup> Nur geschlossene Elemente. Lieferzeit: ca. 5-8 Wochen				
								Elementhalter, Edelstahl	1860	<b>8,45</b>	<b>Bodenbefestigung und Zubehör, Seiten 58-59.</b>				

<sup>1</sup> Auch mit waagerechten Profilen einbaubar, um 90° gedreht. Bitte zusätzliche Wasserabläufer bohren!

<sup>2</sup> Tor inkl. Beschlag und Einsteckschloss, zzgl. Drücker

Wir empfehlen zur Planung Ihrer Zaunanlage die **LOGLIFE Montageanleitung** anzusehen - kostenlos vorab im Internet: [www.traumgarten.de](http://www.traumgarten.de)



**10** **JAHRE**  
 GARANTIE **52**

## LOGLIFE RIVA, Nussbaum

Die Elemente sind mit einer licht- und wetterbeständigen Folien-Ummantelung in besonders hochwertiger Qualität versehen - bekannt aus dem modernen Fensterbau.

**i**  
**8**

### Material/Profile/Rahmen:

wie RIVA Weiß, Seite 53

### Folien-Ummantelung:

Die Folierung erfolgt in einem industriellen Prozess. Dabei geht die Folienbeschichtung mit den Kunststoff-Profilen eine dauerhafte Verbindung ein und bleibt über viele Jahre farbecht.



**Zäune auf Maß!**

traumgarten.de/  
 bestellformulare

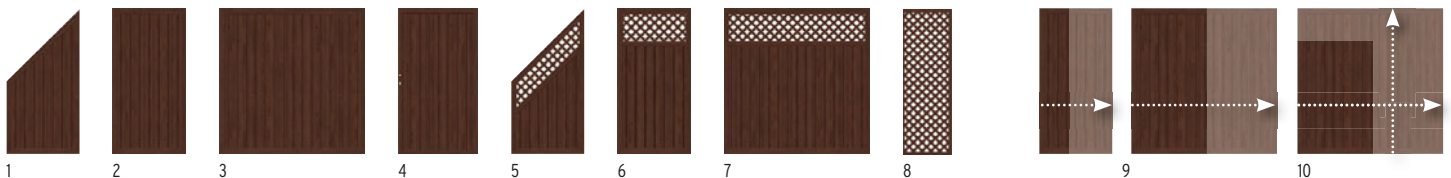

Zäune		Nussbaum	Zäune mit Gitter		Nussbaum	Pfosten		Nussbaum	Zäune auf Maß <sup>3</sup>		Nussbaum			
1.	90 x 180/90	4562	399,-	5.	90 x 180/90	4566	479,-	8 x 8, Länge: 105	4567	69,-	9.	B: 40-89, H: 180	1867	479,-
2.	90 x 180 <sup>1</sup>	4561	399,-	6.	90 x 180	4565	479,-	8 x 8, Länge: 150	4568	79,-	10.	B: 91-180, H: 180	1867	599,-
3.	180 x 180 <sup>1</sup>	4560	499,-	7.	180 x 180	4564	579,-	8 x 8, Länge: 195	4569	89,-	11.	B: 40-180, H: 40-180	1867	699,-
<b>Tor<sup>2</sup></b>				<b>Gitter</b>				8 x 8, Länge: 240	4570	99,-	<sup>3</sup> Nur geschlossene Elemente. Lieferzeit: ca. 5-8 Wochen			
4.	98 x 180	4559	699,-	8.	60 x 180	4563	299,-	<b>Zubehör</b>			<b>Bodenbefestigung und Zubehör, Seiten 58-59.</b>			
								Pfostenkappe 80, Metalloptik	1581	7,90				
								Elementhalter, Edelstahl	1860	8,45				

<sup>1</sup> Auch mit waagerechten Profilen einbaubar, um 90° gedreht. Bitte zusätzliche Wasserabläufer bohren!

<sup>2</sup> Tor inkl. Beschlag und Einsteckschloss, zzgl. Drücker

# LOGLIFE CLEO



## LOGLIFE CLEO

LOGLIFE CLEO aus hochwertigem Fenster-Kunststoff überzeugt durch geradliniges Design und hohe Stabilität. Alle Elemente inkl. Aufsatzleiste aus Kunststoff. Montieren Sie die CLEO Tore mit den neuen Torpfosten 2er-Sets, Seite 58.



**Material:** hochwertiger Fenster-Kunststoff  
**Profil (A):** 28,5 x 82,5 mm  
**Holme (B):** 40 x 50 mm  
**Torrahmen:** 48 x 68 mm



1 3 Tor DIN li./re. 4 Doppeltor



2

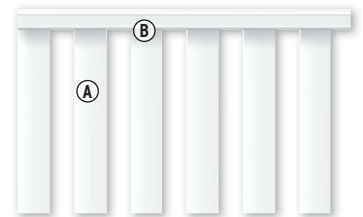

Zäune	Weiße	Pfosten	Weiße
1. 180 x 85	1840 <b>119,-</b>	8 x 8, Länge: 105	0768 <b>32,90</b>
2. 180 x 85(102)	1841 <b>129,-</b>	8 x 8, Länge: 150	0742 <b>44,90</b>
<b>Tor<sup>1</sup></b>	Weiße	Pfosten-Profil, L: 195	0772 <b>4,20</b>
3. 98 x 85	1843 <b>349,-</b>	<b>Zubehör</b>	Weiße
<b>Doppeltor<sup>1</sup></b>	Weiße	Pfostenkappe 80	0773 <b>5,40</b>
4. 302 x 85	1845 <b>898,-</b>	Elementhalter, 4er-Set	1842 <b>23,95</b>

<sup>1</sup> Tore inkl. Beschlagsatz und Einsteckschloss. Der Beschlagsatz besteht aus den Anschlagbändern, dem Schließblech, dem Anschlagwinkel und den hierfür notwendigen Befestigungsmaterialien. Torpfosten-Sets Seite 58. Drückergarnituren und Profilzylinder Seite 59.



Bodenbefestigung und Zubehör, Seiten 58-59.



Wir empfehlen zur Planung Ihrer Zaunanlage die LOGLIFE Montageanleitung anzusehen - kostenlos vorab im Internet: [www.traumgarten.de](http://www.traumgarten.de)



# LOGLIFE CARA / CARA XL



LOGLIFE CARA XL in 90 cm Höhe.



LOGLIFE CARA in 70 cm Höhe.

## LOGLIFE CARA

LOGLIFE CARA - den bewährten Klassiker aus dauerhaftem Fenster-Kunststoff - erhalten Sie in 90 cm Höhe als CARA XL und in 70 cm Höhe. Die stabilen Tore mit Stahlrahmen eignen sich auch gut als freistehende Toranlagen in Kombination mit Hecken, Sträuchern etc.



**Material:** hochwertiger Fenster-Kunststoff  
**Profil (A):** 28 x 82 mm  
**Riegel (B):** 35 x 82 mm

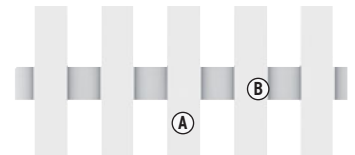

## LOGLIFE CARA XL Höhe: 90 cm

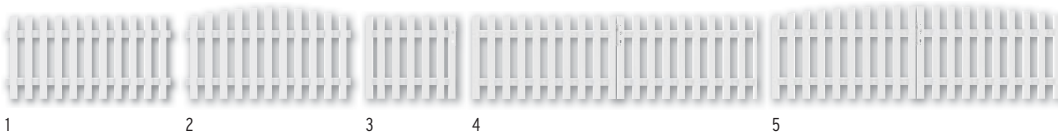

Zäune	Weiß	Tor, gerade <sup>1</sup>	Weiß	Pfosten	Weiß
1. 180 x 90	4580	3. 98 x 90, DIN rechts	4582	8 x 8, Länge: 105	0768 <b>32,90</b>
2. 180 x 90(100)	4581	98 x 90, DIN links	4583	8 x 8, Länge: 150	0742 <b>44,90</b>
<b>Profilaufsätze für Zäune und Tore</b>		<b>Doppeltor, gerade<sup>1</sup></b>	Weiß	Pfosten-Profil, L: 195	0772 <b>4,20</b>
Pyramide-Aufsatz, 11er-Set	1107	4. 310 x 90	4584		
Dom-Aufsatz, 11er-Set	1106	<b>Doppeltor, rund<sup>1</sup></b>	Weiß		
Kleber, 125 ml-Tube	0783	5. 310 x 90(100)	4585		

Profilaufsätze mit Kleber (0783) befestigen

### Zubehör für CARA und CARA XL

Pfostenkappe 80	0773	<b>5,40</b>
Kugel-Pfostenkappe 80	1122	<b>15,90</b>
Elementhalter 4er-Set	1121	<b>23,95</b>

### DO IT YOURSELF

Mit dem Zaunprofil und dem Zaunriegel bauen Sie Maßelemente (ideal auch für Zaunreparaturen).

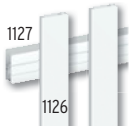

Zaunprofil	Weiß
2,8 x 8,2 Länge: 180	1126 <b>11,95</b>
Zaunriegel	Weiß
3,5 x 8,2 Länge: 180	1127 <b>14,95</b>

## LOGLIFE CARA Höhe: 70 cm

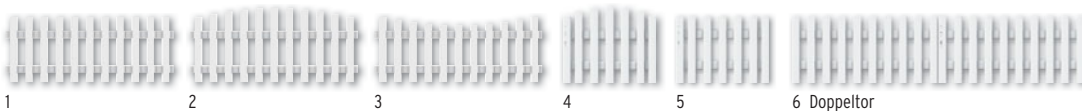

Zäune	Weiß	Tor, rund <sup>1</sup>	Weiß	Pfosten	Weiß
1. 180 x 70	1100	4. 98 x 70(80) DIN rechts	1110	8 x 8, Länge: 85	1120 <b>27,90</b>
2. 180 x 70(80) rund	1101	98 x 70(80) DIN links	1113	8 x 8, Länge: 105	0768 <b>32,90</b>
3. 180 x 70(61) schwung	1102	<b>Tor, gerade<sup>1</sup></b>	Weiß	8 x 8, Länge: 150	0742 <b>44,90</b>
<b>Profilaufsätze für Zäune und Tore</b>		5. 98 x 70 DIN rechts	1108	Pfosten-Profil, L: 195	0772 <b>4,20</b>
Pyramide-Aufsatz, 11er-Set	1107	98 x 70 DIN links	1109		
Dom-Aufsatz, 11er-Set	1106	<b>Doppeltor<sup>1</sup></b>	Weiß		
Kleber, 125 ml-Tube	0783	6. 310 x 70	1114		

Profilaufsätze mit Kleber (0783) befestigen

<sup>1</sup> Tore inkl. Beschlagsatz und Einsteckschloss. Der Beschlagsatz besteht aus den Anschlagbändern, dem Schließblech, dem Anschlagwinkel und den hierfür notwendigen Befestigungsmaterialien. Torpfosten-Sets Seite 58. Drückergarnituren und Profilylinder Seite 59.



### Profilaufsätze nicht vergessen!

Für die LOGLIFE CARA und CARA XL Zäune und Tore benötigen Sie zusätzlich die Profilaufsätze als oberen Profilaabschluss!

# LONGLIFE Bodenbefestigung

## Zaunpfosten



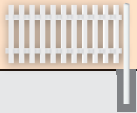

LONGLIFE Zaunpfosten sind aus hochwertigem Kunststoff gefertigt. Der Hohlraum im Inneren des Pfostens ist mit einer 8-eckigen Metallwelle verstärkt.

**Pfosten 8 x 8, zum Einbetonieren**  
Die günstigste und stabile Methode.

<b>für Zaunhöhe 180</b> Serien: RIVA, ROMO	<b>für Zaunhöhen 90/85/70</b> Serien: RIVA, ROMO, CARA XL, CLEO, CARA
	
Weiß L: 240 0771 <b>57,90</b>	Weiß L: 150 0742 <b>44,90</b>
Polareiche L: 240 2457 <b>99,-</b>	Polareiche L: 150 4387 <b>79,-</b>
Nussbaum L: 240 4570 <b>99,-</b>	Nussbaum L: 150 4568 <b>79,-</b>

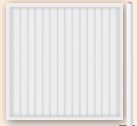

**Pfosten 8 x 8, zum Aufschrauben mit Pfostenträger (Art.-Nr. 0781)**  
Die schnelle und flexible Methode.



<b>für Zaunhöhe 180</b> Serien: RIVA, ROMO	<b>für Zaunhöhe 90/85</b> Serien: RIVA, ROMO, CARA XL, CLEO	<b>für Zaunhöhe 70</b> Serie: CARA	<b>Pfostenträger<sup>2</sup></b> für LONGLIFE Zaunpfosten
			
Weiß L: 195 0770 <b>49,90</b>	Weiß L: 105 <sup>1</sup> 0768 <b>32,90</b>	Weiß L: 85 1120 <b>27,90</b>	Stahl, verzinkt 0781 <b>19,95</b>
Polareiche L: 195 2456 <b>89,-</b>	Polareiche L: 105 2455 <b>69,-</b>		
Nussbaum L: 195 4569 <b>89,-</b>	Nussbaum L: 105 4567 <b>69,-</b>		

Bodenplatte: 8 x 16, Länge: ca. 50, Schraublöcher: Ø15 mm



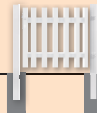
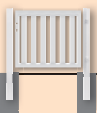

## Torpfosten 2er-Sets

**Torpfosten 2er-Sets zum Einbetonieren**

<b>für Torhöhe 180</b> Serien: RIVA, ROMO	<b>für Torhöhe 90</b> Serie: CARA XL	<b>für Torhöhe 85</b> Serie: CLEO	<b>für Torhöhe 70</b> Serie: CARA
			
<b>Für Einzeltor</b>	<b>Für Einzeltor</b>	<b>Für Einzeltor</b>	<b>Für Einzeltor</b>
Weiß L: 255 0728 <b>199,-</b>	Weiß L: 165 0726 <b>178,-</b>	Weiß L: 160 0736 <b>178,-</b>	Weiß L: 140 0733 <b>178,-</b>
Silber L: 255 2099 <b>199,-</b>	<b>Für Doppeltor</b>	<b>Für Doppeltor</b>	<b>Für Doppeltor</b>
Braun L: 255 0716 <b>199,-</b>	Weiß L: 165 0727 <b>178,-</b>	Weiß L: 160 0737 <b>178,-</b>	Weiß L: 140 0734 <b>178,-</b>
<b>Für Doppeltor</b>			
Weiß L: 255 0729 <b>199,-</b>			
Silber L: 255 2019 <b>199,-</b>			
Braun L: 255 0715 <b>199,-</b>			

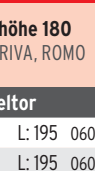
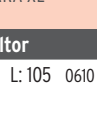
**Torpfosten 2er-Sets zum Aufschrauben**

<b>für Torhöhe 180</b> Serien: RIVA, ROMO	<b>für Torhöhe 90</b> Serie: CARA XL	<b>für Torhöhe 85</b> Serie: CLEO	<b>für Torhöhe 70</b> Serie: CARA
			
<b>Für Einzeltor</b>	<b>Für Einzeltor</b>	<b>Für Einzeltor</b>	<b>Für Einzeltor</b>
Weiß L: 195 0609 <b>229,-</b>	Weiß L: 105 0610 <b>178,-</b>	Weiß L: 100 0735 <b>178,-</b>	Weiß L: 85 0596 <b>178,-</b>
Silber L: 195 0606 <b>229,-</b>			
Braun L: 195 0599 <b>229,-</b>			

## Zubehör



**Verbundanker-Set (1272)**  
Acht Gewindestangen für zwei Pfostenträger oder Metallpfosten zum Aufdübeln und Montagemörtel  
Verbundanker-Set 1272 **34,95**

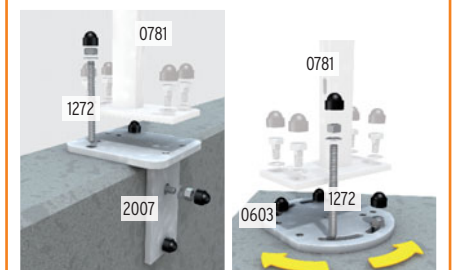

**Montageadapter und Eck-Montageadapter für Aufschraubanker**  
Informationen zu den Artikeln siehe Seite 49.

Montageadapter<sup>2</sup> 2007 **21,95**  
Eck-Montageadapter<sup>2</sup> 0603 **21,95**

<sup>1</sup> Für CLEO auf Länge kürzen. Hinweise in der Montageanleitung beachten.

<sup>2</sup> Schrauben/Schwerlastdübel bzw. Klebedübel separat besorgen. Alternativ: Verbundanker-Set (1272).

# LONGLIFE Zubehör



Designaufsatz Alu mit MS-Polymer-Kleber (1398) befestigen.



Kleber (0783) zur Befestigung der Aufsatzleisten und Kappen.



Der KYRILL Sturmanker stabilisiert gegen starken Winddruck.

**KYRILL Sturmanker**

Metall, verzinkt

1725 **19,95**

Alternativ wählen Sie die Sturm-/Windanker Plus, Seite 33.

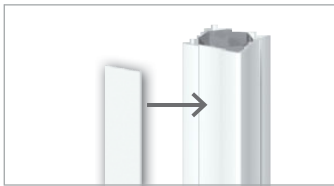

## Pfosten-Profil

Weiß L: 195 0772 **4,20**

verdeckt die bei der Montage unter Umständen auftretenden Schraublöcher, an allen Seiten des Pfostens einklipsen, pro Pfosten zwei Profile, auf Länge kürzen

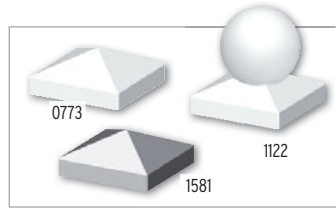

## Pfostenkappe 80

Weiß 0773 **5,40**

Metalloptik 1581 **7,90**

## Kugel-Pfostenkappe 80

Weiß 1122 **15,90**

Kleber, 125 ml, Tube 0783 **15,95**

Kappen mit Kleber (0783) befestigen



## Aufsatzleiste (für RIVA und ROMO)

Weiß, gerade L: 120 0778 **17,90**

Weiß, gerade L: 180 0776 **19,90**

Weiß, rund L: 120 0775 **19,90**

Weiß, rund L: 180 0774 **22,90**

Kleber, 125 ml, Tube 0783 **15,95**

verhindert stehende Nässe auf den Elementen, mit Kleber (0783) befestigen

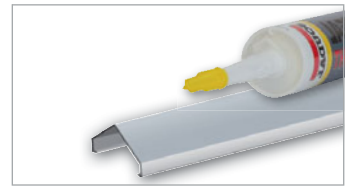

## Designaufsatz-Alu

L: 180 1861 **24,90**

MS Polymer-Kleber

310 ml 1398 **12,95**

für alle geraden Elemente, aufstecken und mit MS Polymer-Kleber (1398) befestigen

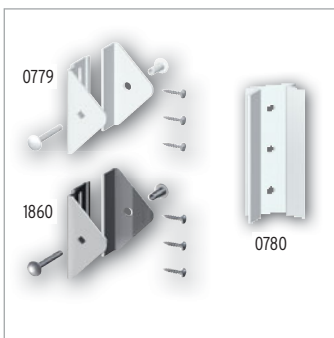

## Edelstahl-Elementhalter

Weiß, pulverbeschichtet 0779 **8,45**

Edelstahl 1860 **8,45**

Bedarf: 4 pro Zaun in 90 cm Höhe, 5 pro Anschlusselement, 6 pro Zaun in 180 cm Höhe

## Adapter - 45 Grad

Weiß 0780 **6,45**

für 45°-Ecken, Edelstahl, Weiß pulverbeschichtet, Bedarf: je Eckverbindung einen Adapter zusätzlich pro Elementhalter

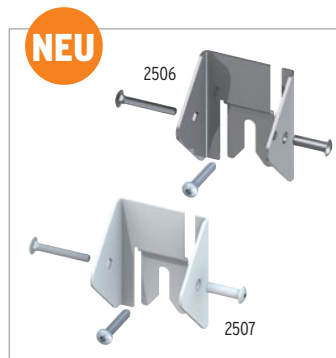

## LONGLIFE Universalhalter, 3er-Set

Weiß, pulverbeschichtet 2506 **17,85**

Edelstahl 2507 **17,85**

Zur Befestigung von LONGLIFE Zäunen und Gittern am Metallpfosten (Seite 49). Universell einsetzbar.

Bedarf: 4 pro Zaun in 90 cm Höhe, 5 pro Anschlusselement, 6 pro Zaun in 180 cm Höhe

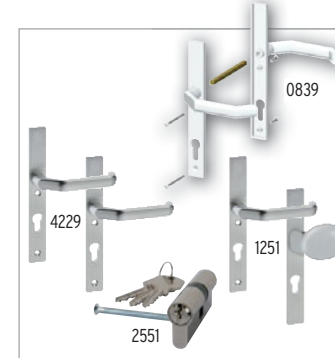

## Alu-Drückergarnituren/Profilzylinder

Weiß<sup>1</sup> Klinke/Klinke 0839 **75,90**

Edelstahloptik Klinke/Klinke 4229 **75,90**

Edelstahloptik Klinke/Knauf<sup>2</sup> 1251 **75,90**

Profil-Doppelzylinder 35/35 2551 **17,90**

<sup>1</sup> pulverbeschichtet

<sup>2</sup> Wechsel-Drückergarnitur



Beachten Sie bei der Planung den Platz für die Elementhalter. Planen Sie deshalb mit den Einbaubreiten: Zaunbreite + 3 mm auf jeder Seite.



SQUADRA im Farbton Silber mit Metallpfosten in Silber. Einzeltor auf Maß und Torpfosten-Set Seite 39.

# SQUADRA

SQUADRA vereint die modernen Möglichkeiten, neue und streichfreie Materialien für den Außenbereich zu nutzen, mit klassisch-zeitlosem Design. Die hochwertigen Aluminium-Profile, pulverbeschichtet in Silber und Anthrazit, sind kopfseitig mit Abdeckkappen aus gleichfarbigem Kunststoff versehen.

**Material:** Aluminium, pulverbeschichtet  
**Profil (A):** 10 x 90 mm edelstahlgelietet  
**Riegel (B):** 18 x 80 mm

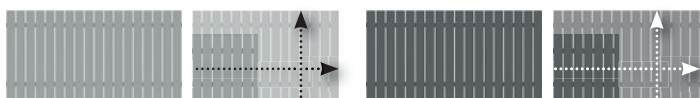
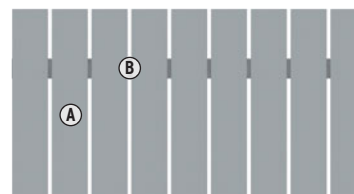

Zaun		Silber	Zaun		Anthrazit
1. 180 x 90	2422	<b>199,-</b>	3. 180 x 90	2427	<b>199,-</b>
<b>Zaun auf Maß</b>		Silber	<b>Zaun auf Maß</b>		Anthrazit
2. B: 20-200, H: 50-90	2423	<b>349,-</b>	4. B: 20-200, H: 50-90	2428	<b>349,-</b>

Lieferzeit für Maßelemente: 5-8 Wochen

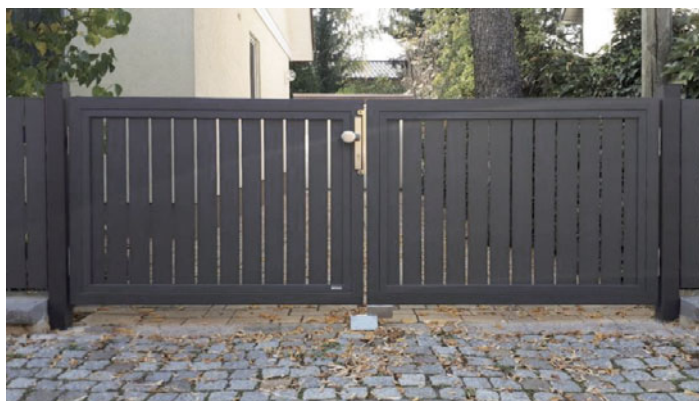

Allgemeiner Hinweis: Optisch weicht der Farbeindruck der Zäune und Pfosten durch unterschiedliche Grundmaterialien leicht voneinander ab, was aber im Gesamteindruck keinen „optischen Mangel“ darstellt.



SYSTEM RHOMBUS im Farbton Lärche (Holzoptik). Klemmpfosten im Farbton Weiß, Seite 35.

# SYSTEM RHOMBUS

Zaunfeld-Sets bestehend aus 15 SYSTEM RHOMBUS Einzelprofilen inkl. Profilträgern. Die beschichteten und zusätzlich ausgeschäumten Aluminiumprofile weisen im Vergleich zu Echtholzprofilen eine höhere Stabilität auf und können sich kaum verziehen. RHOMBUS ist in Höhe/Breite variabel. Die Höhe variieren Sie durch die Profilanzahl, die Breite durch bauseitiges Ablängen. Profile: 60x20 mm, Stärke: 0,5 mm

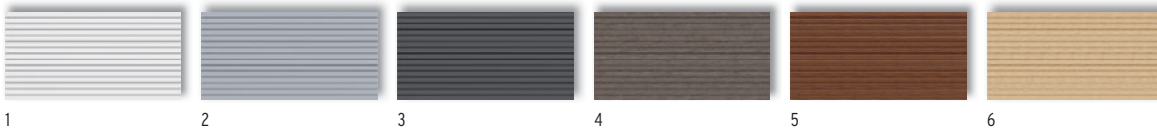

## Zaun 180 x 90

1. Weiß	2953	<b>175,-</b>
2. Silber	2685	<b>175,-</b>
3. Anthrazit	2686	<b>175,-</b>

## Zaun 180 x 90

4. Vintage Oak (Holzoptik)	2957	<b>199,-</b>
5. Bambus (Holzoptik)	2939	<b>199,-</b>
6. Lärche (Holzoptik)	2953	<b>199,-</b>



SYSTEM RHOMBUS im Farbton Bambus (Holzoptik). Klemmpfosten in Anthrazit, Seite 35.



Wählen Sie farblich passend zu Ihrem Haus: Weiß oder Silber...



Anthrazit...



oder Vintage Oak (Holzoptik).



# RAJA WPC

Profile und Querleisten sind aus kompaktem WPC. Den Elementen liegt eine Aufsatzleiste aus gebürstetem Aluminium zum konstruktiven Materialschutz bei. Zur Bodenbefestigung wählen Sie die Pfosten aus WPC mit Stahlkern oder alternativ, die schlanken Metallpfosten in Anthrazit oder Silber, Seite 49.

**Material:** WPC  
**Profile (A):** 12 x 71 mm, doppelt edelstahlverschraubt  
**Querleisten (B):** 38 x 71 mm  
**Aufsatzleiste:** Aluminium gebürstet

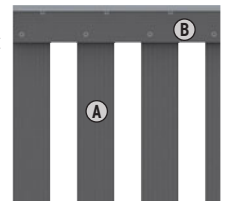

1

<b>Zaun</b>	Anthrazit	
1. 149 x 85	2105	<b>99,-</b>
<b>WPC Pfosten</b>	Anthrazit	
8 x 8, Länge: 100	2094	<b>29,95</b>



2

<b>Zaun</b>	Braun	
2. 149 x 85	2628	<b>99,-</b>
<b>WPC Pfosten</b>	Braun	
8 x 8, Länge: 100	1294	<b>29,95</b>



## RAJA WPC Zaunzubehör



**Konstruktiver Materialschutz**



**MS Polymer-Kleber**

310 ml	1398	<b>12,95</b>
--------	------	--------------

Die den Elementen beiliegende Alu-Aufsatzleiste mit MS Polymer-Kleber (Metall auf Kunststoff) befestigen.



inkl. Schrauben

**Edelstahl-Elementhalter, 4er-Set**

extra starke Ausführung	4225	<b>9,95</b>
-------------------------	------	-------------

**Edelstahl-Pfostenkappe 90**

für WPC-Pfosten	1602	<b>9,95</b>
-----------------	------	-------------

Befestigung der Pfostenkappe mit Edelstahlschrauben.

verzinkter Stahl

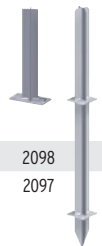

**Träger WPC-Pfosten**

zum Aufschrauben	2098	<b>21,95</b>
zum Einbetonieren	2097	<b>21,95</b>

**Pfostenalternative:** Metallpfosten in Silber oder Anthrazit (Seite 49) - inkl. Träger und Kappen.





RAJA WPC ALU XL Tor DIN links, Seite 37.

# RAJA WPC ALU XL

Das Zaun-Set zur Selbstmontage besteht aus 10 WPC Einzelprofilen und zwei Rahmenprofilen aus Aluminium. Montieren Sie die Elemente vorzugsweise an den schlanken Metallpfosten im Farbton Silber, Seite 49.

**Material:** WPC/ALU  
**Lamellen (A):** 132 x 10 mm, WPC, Anthrazit  
**Rahmen (B):** 66 x 40 mm Aluminium, Silber

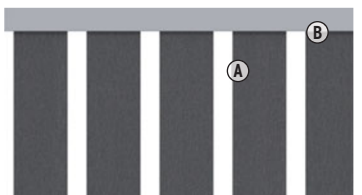

1

**Zaun** Anthrazit  
 1. 180 x 95 0623 **129,-**



RAJA WPC ALU XL Doppeltor auf Maß, Seite 39.

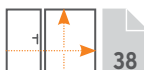



# WPC PFLANZKÄSTEN

Die WPC Pflanzkästen bestehen aus pulverbeschichteten Aluminium-Pfosten im Farbton Anthrazit und WPC Füllungen. Inkl. Aluminium-Abschlussprofil in Anthrazit und schwarzen Kunststoff-Einsätzen.



## Sand

1. 72 x 52, Höhe: 40	2259	<b>219,-</b>
2. 129,5 x 52, Höhe: 40	2258	<b>299,-</b>

## Mandel

3. 72 x 52, Höhe: 40	2257	<b>219,-</b>
4. 129,5 x 52, Höhe: 40	2256	<b>299,-</b>

## Anthrazit

5. 72 x 52, Höhe: 40	2255	<b>219,-</b>
6. 129,5 x 52, Höhe: 40	2254	<b>299,-</b>



## TraumGarten

Brüggmann TraumGarten GmbH  
 Kanalstraße 80  
 44147 Dortmund  
 Fax 0231/9986-289  
 E-Mail: kontakt@traumgarten.de  
 www.traumgarten.de



1566/02/21/2001