

# TRANSPARENZA GLASTÜREN

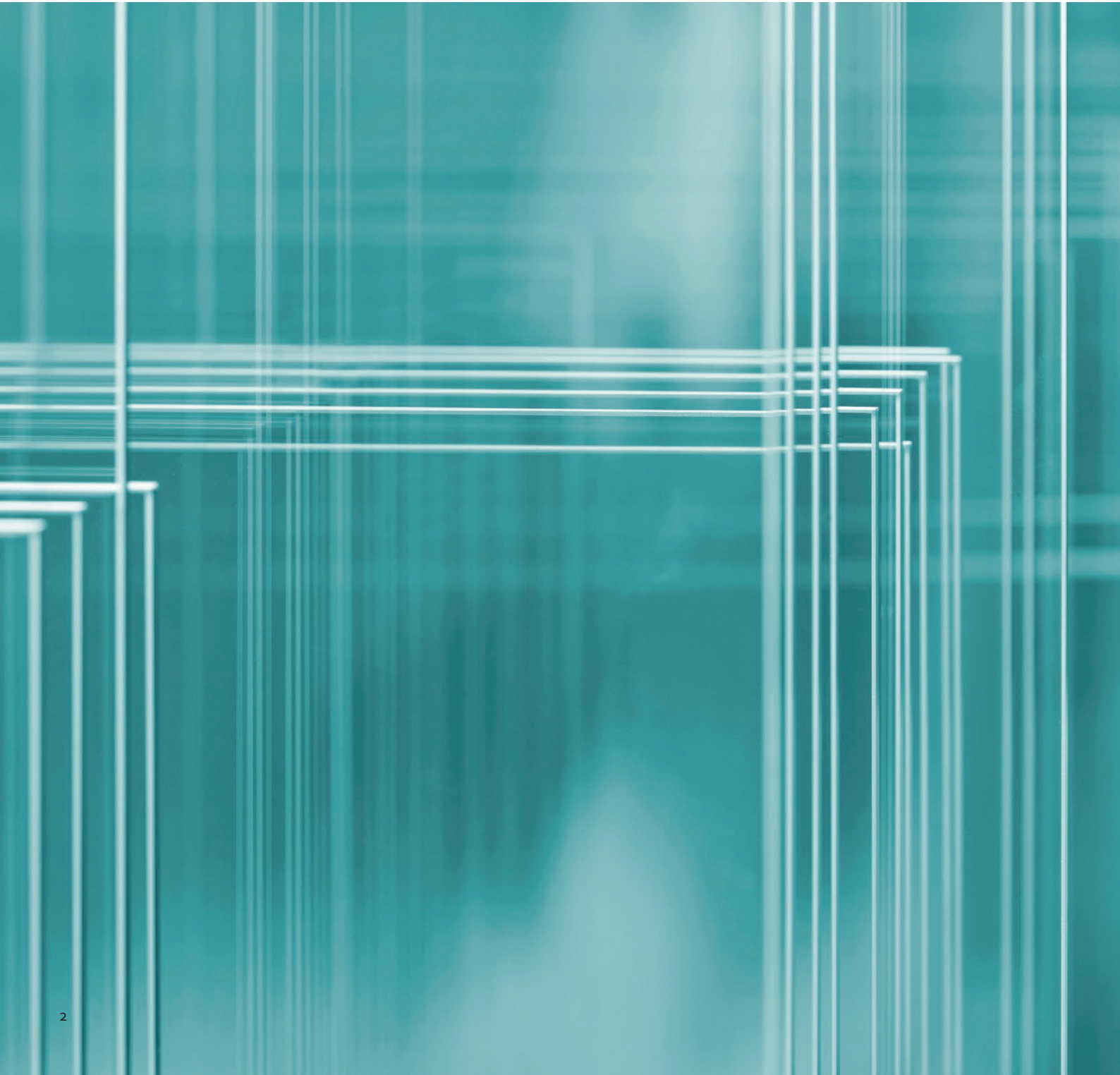

 **ringo**<sup>®</sup>  
Türen erleben

# TRANSPARENZA



# Inhaltsverzeichnis

TRANSPARENZA .....	S. 5
STANDARD-GLÄSER .....	S. 6-7
MOTIV-GLÄSER.....	S. 8-33
FOTOREALISTISCHER DIGITALDRUCK .....	S. 34-37
GANZGLASANLAGEN & SONDERLÖSUNGEN .....	S. 38-51
GANZGLASTÜRBESCHLÄGE .....	S. 52-65
DEFINITIONEN & ERKLÄRUNGEN .....	S. 66-69
RECHTLICHE HINWEISE / IMPRESSUM .....	S. 70-71

TRANSPARENZA

unbegrenzt

hell

lichtdurchlässig

offen

elegant

modern

freundlich

einladend

leicht

transparent



Float klar 2-flg.  
Griffstange GSTR 350 massiv  
Beschlag Chronos, Edelstahl

## Transparenza

Offen gestaltete Räume mit viel Licht und Transparenz haben in den letzten Jahren stetig an Bedeutung gewonnen. Unsere ausgewählten, qualitativ hochwertigen Glastüren schaffen mit ihrem zeitlosen Design außergewöhnliche Lösungen; dabei werden völlig neue Akzente gesetzt, die technisch bis ins kleinste Detail durchdacht sind. Bei allen Systemen, ob Dreh-, Schiebe- oder Pendeltüren, sind wir keine Kompromisse eingegangen. Mit Leidenschaft und Liebe zum Detail wurden Produkte völlig neu entwickelt, die Wohnkomfort auf höchstem Niveau Realität werden lassen. Dabei werden Funktionalität und Ästhetik perfekt in Einklang gebracht. Nachhaltigkeit, Qualität und Umweltbewusstsein sind unsere obersten Grundsätze. Erst sie schaffen maximale Wertbeständigkeit.

## ESG-Gläser

ESG = Einscheibensicherheitsglas besteht aus einer einzigen, thermisch behandelten Scheibe, die höchste Sicherheitskriterien erfüllt. ESG muss vor der Wärmebehandlung geschliffen und zugeschnitten werden. Durch die Wärmebehandlung besitzt das Glas eine deutlich erhöhte Stoß- und Schlagfestigkeit im Vergleich zu normalem Flachglas. Außerdem ist das vorgespannte Glas unempfindlich gegenüber großen Temperaturunterschieden. Wenn es bei hoher Belastung zerbricht, zerfällt es in kleine, weniger gefährliche Glasbröckchen.

### Satinato-Glas

Durch das sogenannte „Ätzverfahren“ unter Einsatz von Säure wird beim Satinatoglas die Fläche „undurchsichtig“ bzw. matt. In Deutschland unterliegt dieses Verfahren einem sehr hohen Umweltstandard, den wir bei all unseren Produkten in hohem Maße einfließen lassen.

Satinato weiß

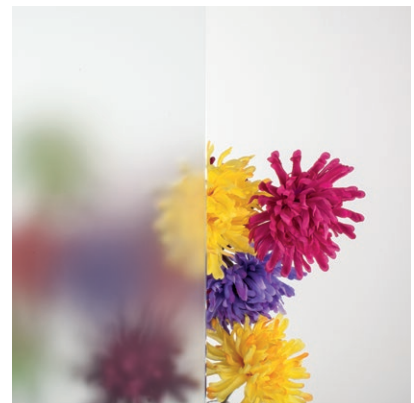

Float blank



Float bronze



Float grau



Float grün



Float blau (arctic blue)



Float extra weiß (optiwhite)



# VSG-Gläser

VSG-Türen aus Verbundsicherheitsglas vereinen die Transparenz von Ganzglastüren mit maximaler Sicherheit im Wohnbereich. Daneben erleichtern VSG-Türen die Reinigung durch eine beidseitig glatte Glasoberfläche. Zusätzlich wird durch den Aufbau der VSG-Türen, der Schallschutz der Tür deutlich erhöht. Bei klaren VSG-Scheiben handelt es sich um zwei 5 mm ESG-Scheiben mit einer zwischen den Scheiben liegenden Folie von ca. 0,5 mm.

## Ornamentglas

Ornamentglas ist Ganzglas mit ein- oder beidseitigen Oberflächenprägung und wird mit dem Walzverfahren vom Glaser hergestellt. Dabei wird das gewünschte Muster auf eine Walze gesetzt. Die Glasscheibe wird erhitzt und das Ornament wird wie mit einem Stempel auf die heiße Glasfläche aufgetragen.

VSG blank



VSG polarwhite (super weiß)

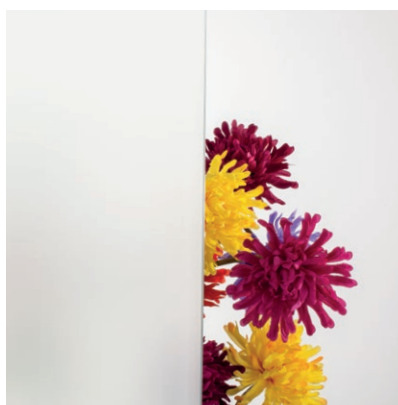

VSG arctic snow (matt weiß)

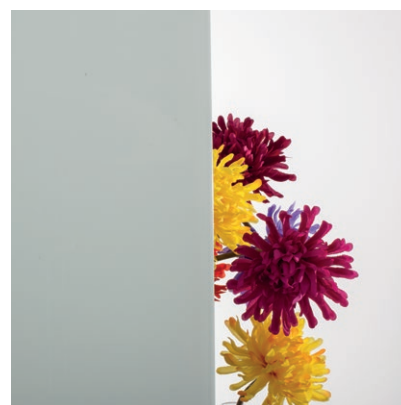

Mastercarre blank



Silvit blank



SR 200

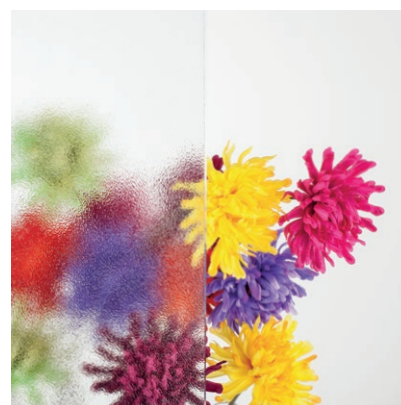

Chinchilla ähnlich blank

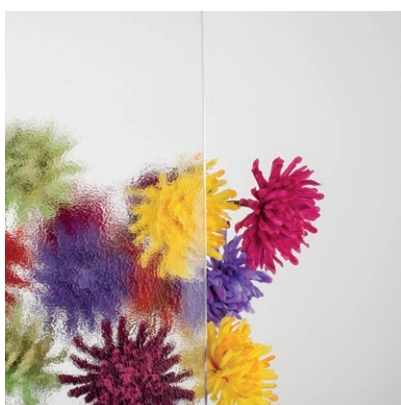

Pave weiß

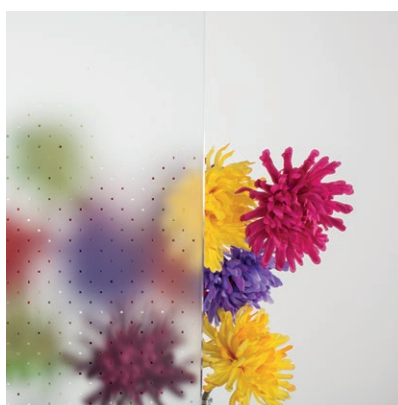

Uadi weiß



## Motiv-Gläser

Sämtliche Motivgläser werden ausschließlich in Deutschland designt und veredelt. Die Motive werden mit neuesten Technologien und unter höchsten deutschen und europäischen Auflagen hergestellt.

Ausgesuchte Applikationen sind besondere Highlights des Ganzglasprogrammes. Dabei reicht das Sortiment von fein geschliffenen Facettensteinen bis hin zu hochwertigen Swarovskisteinen.





Pittura  
Fläche mattiert, Motiv blank  
2-flg. Schiebetürsystem  
vor der Wand laufend  
Beschlag Move Compact

# TRANSPARENZA

## Frequenza

Bandseite mattiert, Motiv blank  
Beschlag Arcos 3



## Buco

Fläche blank, Motiv mattiert  
Applikation Swarovski  
Beschlag Arcos 3



## Callas

Fläche blank, Motiv mattiert  
Beschlag Arcos 3



## Frequenza

Bandseite mattiert, Motiv blank

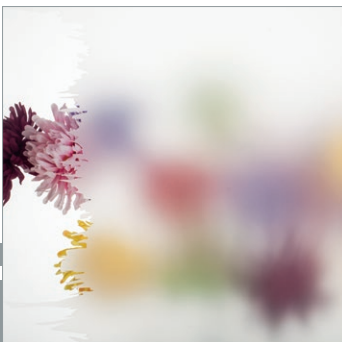

## Buco

Fläche blank, Motiv mattiert  
Applikation Swarovski

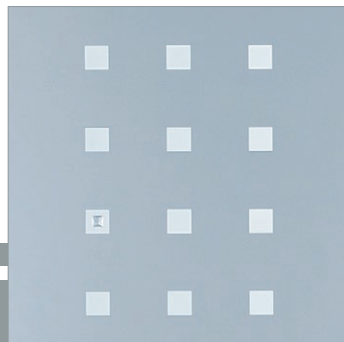

## Callas

Fläche blank, Motiv mattiert

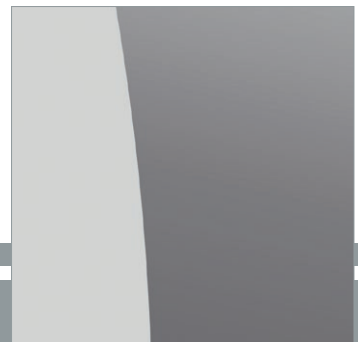



**ESG Satinato weiß**  
Beschlag Gizo 3

**ESG Float blank**  
Beschlag Gizo 3

# TRANSPARENZA

**Dieci**  
Fläche mattiert, Motiv blank  
Applikation Swarovski  
Beschlag Arcos 3



**Donna**  
Fläche mattiert, Motiv blank  
Beschlag Arcos 3



**Bonito**  
Fläche blank, Motiv mattiert  
Beschlag Arcos 3



**Dieci**  
Fläche blank, Motiv mattiert



**Donna**  
Fläche blank, Motiv mattiert



**Bonito**  
Fläche blank, Motiv mattiert





2-flg. Element Bettino  
Fläche mattiert, Motiv blank  
Streifenbreite 20 mm

# TRANSPARENZA

**Electra**  
Fläche mattiert, Motiv blank  
Beschlag Arcos 3



**Filo**  
Fläche blank, Motiv mattiert  
Applikation Swarovski  
Beschlag Arcos 3



**Cucina**  
Fläche mattiert, Motiv blank  
Beschlag Arcos 3



(Achtung: Schrift grundsätzlich von der Aufdeckseite lesbar, Falzseite nur spiegelbildlich)

**Electra**  
Fläche mattiert, Motiv blank

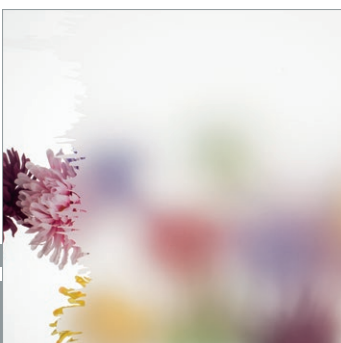

**Filo**  
Fläche mattiert, Motiv blank  
Applikation Swarovski

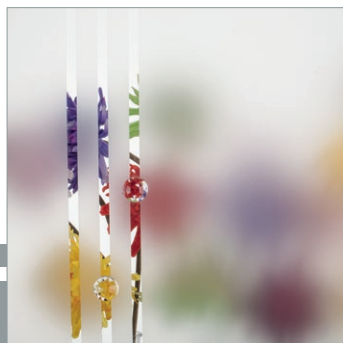

**Cucina**  
Fläche mattiert, Motiv blank





Satinato weiß  
Griffing GR 6401 Massiv  
Beschlag Protec  
Aufprallschutz ST 3110







**Angolo**  
Fläche mattiert, Motiv blank  
Applikation Swarovski  
Griffmuschel GME 8080 Massiv  
Schiebetürsystem Protec

# TRANSPARENZA

## Garland

Fläche blank, Motiv mattiert/transparent  
Applikation Glassteine  
Beschlag Arcos 3



## Garo

Fläche blank, Motiv mattiert  
Applikation Swarovski  
Beschlag Arcos 3



## Frontera

Fläche blank, Motiv mattiert  
Beschlag Arcos 3



## Garland

Fläche blank, Motiv mattiert  
Applikation Glassteine



## Garo

Fläche mattiert, Motiv blank  
Applikation Swarovski

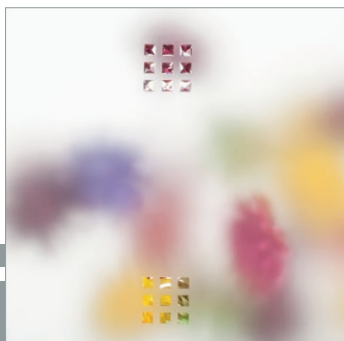

## Frontera

Fläche blank, Motiv mattiert





**Manori**  
Fläche mattiert, Motiv blank  
Applikation Facettenstein  
Beschlag Gizo 3

# TRANSPARENZA

**Mara**  
Fläche blank, Motiv mattiert  
Beschlag Arcos 3



**Mesa**  
Fläche blank, Motiv mattiert  
Applikation Swarovski + Edelstahl  
Beschlag Arcos 3



**Mezzo Quadrato**  
Fläche Bandseite mattiert, Motiv blank  
Beschlag Arcos 3



**Mara**  
Fläche blank, Motiv mattiert



**Mesa**  
Fläche blank, Motiv mattiert  
Applikation Swarovski + Edelstahl



**Mezzo Quadrato**  
Fläche Bandseite mattiert, Motiv blank

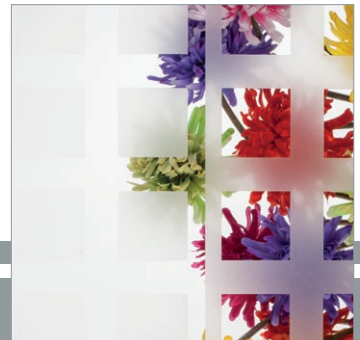



**Leon 1**  
Fläche blank, Motiv mattiert  
Pendeltürband  
Griffstange GSTR 1600 massiv

# TRANSPARENZA

**Ninja 2**  
Fläche blank, Motiv mattiert  
Beschlag Arcos 3



**Nove**  
Fläche blank, Motiv mattiert  
Beschlag Arcos 3



**Pittura**  
Fläche mattiert, Motiv blank  
Beschlag Arcos 3



**Ninja 2**  
Fläche blank, Motiv mattiert



**Nove**  
Fläche blank, Motiv mattiert

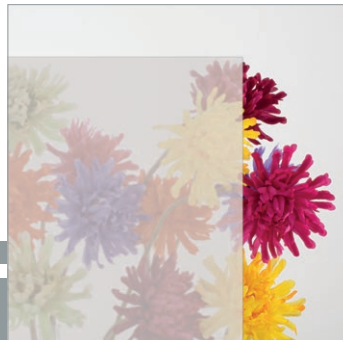

**Pittura**  
Fläche mattiert, Motiv blank

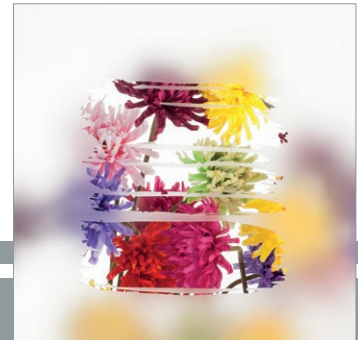



**Frontera**  
mattiert, Motiv blank  
Beschlag Gizo 3  
Drücker Laura, Edelstahl matt

**Frontera**  
blank, Motiv mattiert  
Beschlag Gizo 3  
Drücker Laura, Edelstahl matt

# TRANSPARENZA

**Quadrato 3**  
Fläche blank, Motiv mattiert  
Applikation blau  
Beschlag Arcos 3



**Stella**  
Fläche blank, Motiv Rillenschliff  
Applikation blau  
Beschlag Arcos 3



**Trias**  
Fläche blank, Motiv mattiert  
Beschlag Arcos 3



**Quadrato 3**  
Fläche blank, Motiv mattiert  
Applikation blau

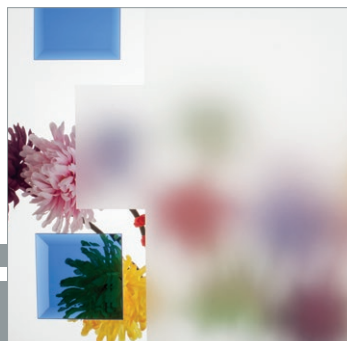

**Stella**  
Fläche mattiert, Motiv blank  
Applikation klar (auf Anfrage)

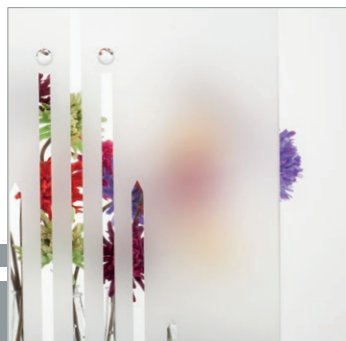

**Trias**  
Fläche blank, Motiv mattiert

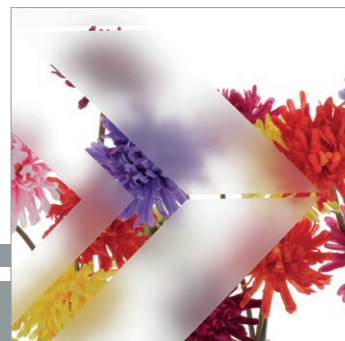





Onda  
Fläche mattiert, Motiv blank  
Applikation Welle blau

# TRANSPARENZA

**Vedo**  
Fläche blank, Motiv mattiert  
Beschlag Arcos 3



**Pardo**  
Fläche blank, Motiv mattiert  
Beschlag Arcos 3



**Pietro**  
Fläche blank, Motiv mattiert  
Beschlag Arcos 3



**Vedo**  
Fläche blank, Motiv mattiert



**Pardo**  
Fläche blank, Motiv mattiert



**Pietro**  
Fläche blank, Motiv mattiert



**Leon 1**  
Fläche mattiert, Motiv blank  
Beschlag Gizo 3  
Drücker Laura, Edelstahl matt

**Leon 1**  
Fläche blank, Motiv mattiert  
Beschlag Gizo 3  
Drücker Laura, Edelstahl matt

# TRANSPARENZA

**Pavarotti**  
Fläche blank, Motiv mattiert  
Beschlag Arcos 3

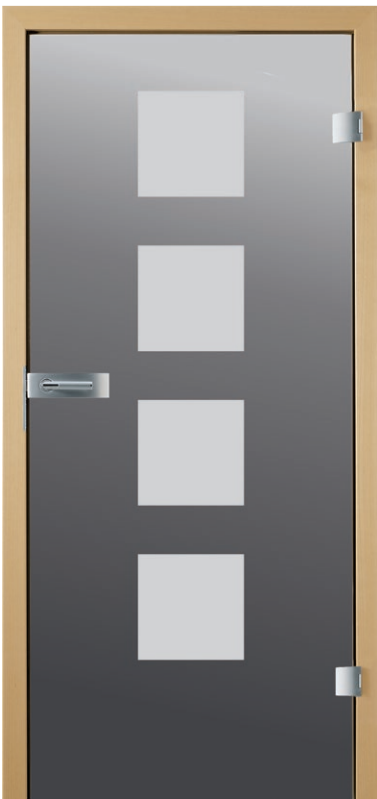

**Quadrato 3D**  
Fläche blank, Quadrate mattiert  
Gegenseite mattiert, 3D-Effekt  
Beschlag Arcos 3



**Vite**  
Fläche blank, Motiv mattiert  
Beschlag Arcos 3



**Pavarotti**  
Fläche blank, Motiv mattiert



**Quadrato 3D**  
Fläche blank, Quadrate mattiert  
Gegenseite mattiert, 3D-Effekt

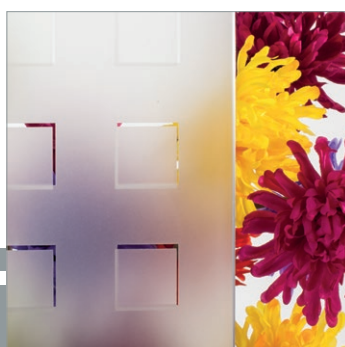

**Vite**  
Fläche mattiert, Motiv blank

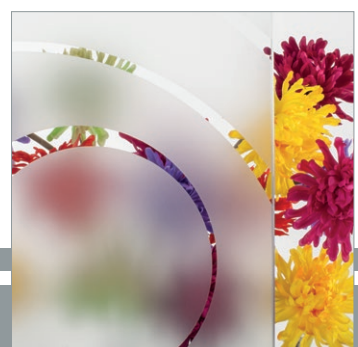



**Mento**  
Fläche mattiert, Motiv blank  
Pendeltürband  
Griffstange GSTR 1600 Massiv

# TRANSPARENZA

## Volare

Fläche blank, Motiv mattiert  
Beschlag Arcos 3



## Santi

Fläche blank, Motiv mattiert  
Beschlag Arcos 3



## Terzio

Fläche mattiert, Motiv blank  
Bänder Arcos Office



## Volare

Fläche blank, Motiv mattiert



## Santi

Fläche blank, Motiv mattiert



## Terzio

Fläche mattiert, Motiv blank

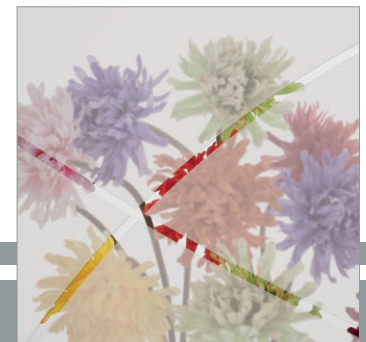



Sapone  
Fläche blank, Motiv mattiert  
Beschlagset Gizo 3

# TRANSPARENZA

**Lindo**  
Fläche blank, Motiv mattiert  
Beschlag Arcos 3

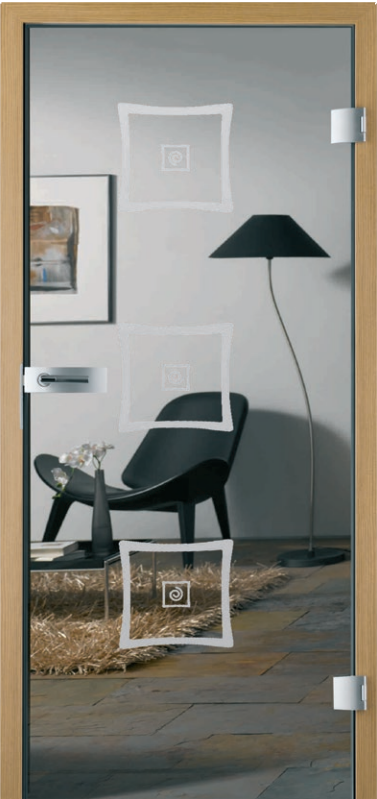

**Venetto**  
Fläche blank, Motiv mattiert  
Beschlag Arcos 3



**Viola quer**  
Fläche blank, Motiv mattiert  
Beschlag Arcos 3

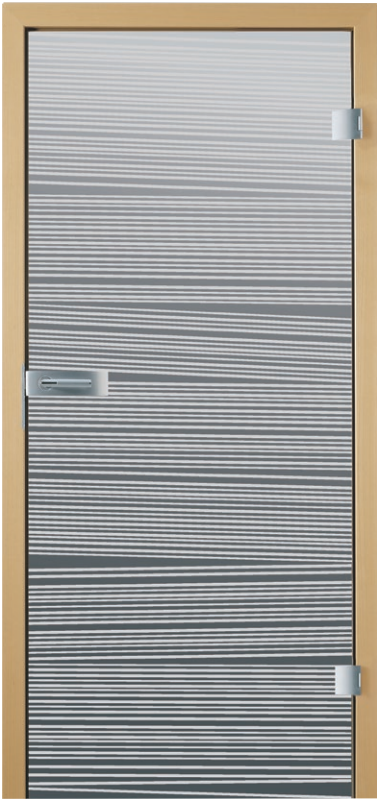

**Lindo**  
Fläche blank, Motiv mattiert



**Venetto**  
Fläche blank, Motiv mattiert



**Viola quer**  
Fläche blank, Motiv mattiert







Vineri  
Fläche mattiert, Motiv blank  
Schiebetürsystem Terra  
Griffstange GSTR 1600 Massiv

## Fotorealistischer Digitaldruck und individuelle Kundenwünsche

Mit den fotorealistischen Digitaldrucken werden Traumotive auf Glas Wirklichkeit. Die zwischen zwei ESG-Scheiben liegende Folie wird dabei digital bedruckt und beidseitig in bestechender, hochauflösender Qualität geliefert.

Darüber hinaus bieten wir Ihnen auch individuelle Sandstrahlmotive auf ESG-Scheiben an. Ihrer Kreativität sind dabei keine Grenzen gesetzt. Von einfachen Schriftzügen auf Bürotüren bis hin zu filigranen Detailgrafiken lassen sich alle persönlichen Wunschtüren fertigen. Oder schicken Sie uns einfach Grafiken oder Vorschläge.

Von perfekten Illusionen bis hin zu effektvollen Designelementen können wir Ihr persönliches Wunschmotiv realisieren.



**Individual (Kundenwunsch)**  
1-flg. Schiebetürsystem  
mit einem Festelement  
Beschlag Reos  
Griffmuschel GMR 6405

# TRANSPARENZA

**Individual (Kundenwunsch)**  
Fotorealistischer Digitaldruck  
nach Vorlage des Kunden  
Beschlag Arcos 3



**Individual (Kundenwunsch)**  
Fotorealistischer Digitaldruck  
nach Vorlage des Kunden  
Beschlag Arcos 3

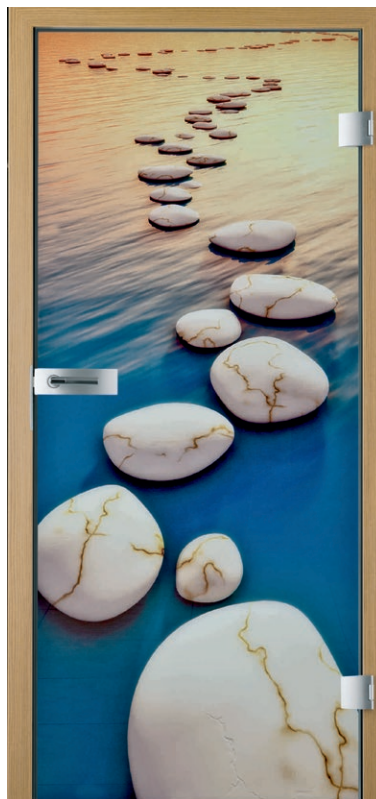

**Individual (Kundenwunsch)**  
Wunschmotiv in mattierter Ausführung  
Beschlag Arcos 3



**Individual (Kundenwunsch)**  
Fotorealistischer Digitaldruck  
nach Vorlage des Kunden

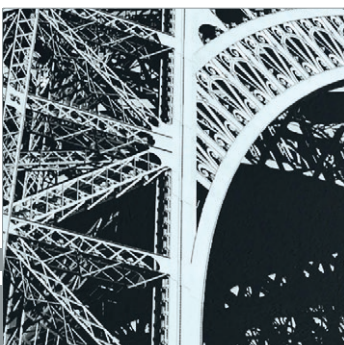

**Individual (Kundenwunsch)**  
Fotorealistischer Digitaldruck  
nach Vorlage des Kunden



**Individual (Kundenwunsch)**  
Wunschmotiv in mattierter Ausführung

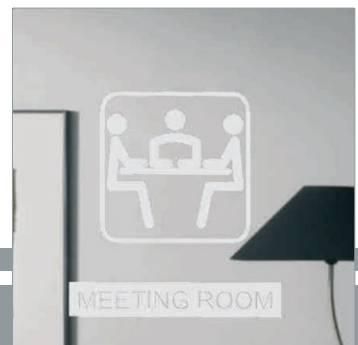



**Individual (Kundenwunsch)**  
Kinderzimmer nach Vorlage des Kunden

## Ganzglasanlagen & Sonderlösungen

Ein besonderes Highlight sind die perfekt aufeinander abgestimmten Systeme, die ungeahnte Lösungen ermöglichen. Ob Drehflügeltüren, boden-, decken- oder wandgeführte Schiebetürsysteme, Glasanlagen, Pendeltüren oder auch Raumteiler – , mit Liebe zum Detail und perfekter Produktqualität wird ein Maximum an Individualität Wirklichkeit.

Unsere Philosophie ist es, Produkte zu entwickeln, die jedem Kunden bestätigen, etwas ganz Besonderes erworben zu haben. Verarbeitungsqualität und Funktionalität gepaart mit Spitzentechnologie ist unser Anspruch, Qualität aus Leidenschaft unsere Maxime.



Schiebetürsystem Reos

TRANSPARENZA







## Terra

Beim Schiebetürsystem Terra befinden sich die frei sichtbaren Rollen, sowie die Laufschiene aus Edelstahl am Boden. Das bodengeführte System trägt somit das gesamte Gewicht des Türblattes. Für Decke und Wand ergibt sich dadurch eine deutlich verringerte statische Belastung. Die Bodenlaufschiene kann zur Befestigung geschraubt oder geklebt werden. Alternativ ist auch eine Laufschiene zum Einlassen in den Boden erhältlich.

Das Schiebetürsystem Terra trägt ein Türblattgewicht von 135 kg.

Das Weinregal im Wohn- und Essbereich wird von einer mehrflügeligen Schiebetüranlage mit dem System Terra staubfrei gehalten und dabei ins rechte Licht gerückt. Zusammen mit der Laufschiene befinden sich die frei sichtbaren Rollen auf dem Boden und tragen mühelos das Gewicht der Türblätter.

# TRANSPARENZA





## Twin

Das Modell Twin wurde speziell für raumhohe Glaselemente entwickelt. Die beiden parallel übereinander angeordneten Laufrollen bestimmen die unverwechselbare Optik dieses Systems. In Kombination mit höhenverstellbaren Deckenhaltern lassen sich Schiebetüren auch ohne vorhandenen Sturz problemlos installieren.

Das Schiebetürsystem Twin trägt ein Türblattgewicht von 135 kg.

Das komplett lichtdurchflutete private Fitnessstudio zeigt die ungeahnten Möglichkeiten dieses Systems. Direkt unter dem Sturz montiert und zwischen der Wand laufend, ist es in dieser ausgereiften, bewusst sichtbar gehaltenen Technik nur mit dem Modell Twin möglich, derartige Transparenz zu schaffen. Mit absoluter Präzision und Laufruhe werden selbst größte Schiebetüren mühelos geöffnet.

TRANSPARENZA





## Reos

Das Schiebetürsystem Reos besticht durch seine vornehme Zurückhaltung und seine technische Perfektion. Ob als ein- oder zweiflügeliges Element oder als gläserner Raumteiler mit Festelementen – das System Reos eröffnet neue Möglichkeiten, attraktive Wohnwelten zu gestalten. Auch das Handling überzeugt: Per Adapter wird das Schienenprofil des Festelements einfach am Schiebetürbeschlag angesetzt – ganz ohne Kleben. Ebenfalls wird das Glas lediglich mit einem beigefügten Gummiprofil passgenau verklemt. Das Schienensystem Reos kann darüber hinaus auch nachträglich mit beidseitiger Einzugsdämpfung ausgestattet werden.

Das System Reos kann ein Türblattgewicht von bis zu 120 kg tragen.

Die helle Küche wird von einem zweiflügeligen Element mit einem feststehenden Seitenteil optisch perfekt in Szene gesetzt. Die mit beidseitigen Einzugsdämpfungen versehenen Schiebetüren werden sowohl beim Öffnen als auch beim Schließen zunächst abgebremst und dann sanft in ihre jeweiligen Ausgangspositionen gefahren. Das schafft maximale Sicherheit bei größtmöglichem Komfort.



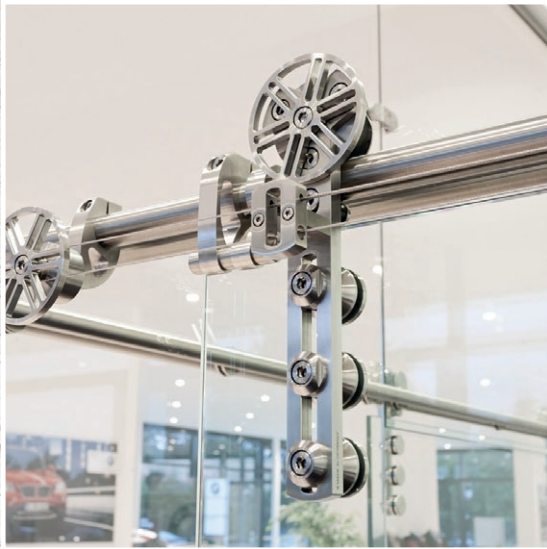

## Chronos

Mit dem System Chronos beweist das Unternehmen seine Leidenschaft für das Material Edelstahl. Die filigranen Speichen im Laufrad sind genauso aufregend wie das Schwert aus massivem Edelstahl. Mit dem durchgehenden Langloch für die drei markanten Punkthalter lässt sich das System äußerst präzise einstellen – bei maximaler Tragkraft. Das System Chronos ist auch mit eingebauter Einzugsdämpfung oder in Synchrotechnik (kleines Bild) erhältlich.

Das Schiebetürsystem Chronos trägt ein Türblattgewicht von 205 kg.

Für den technisch begeisterten Bauherrn wurde mit dem System Chronos ein Traum wahr. Dieses bis ins kleinste Detail durchdachte System läuft sprichwörtlich präzise wie ein Uhrwerk – 100 % made in Germany. Das zweiflügelige Element trennt das Wohnzimmer vom Billardraum, ohne auszugrenzen.

# TRANSPARENZA





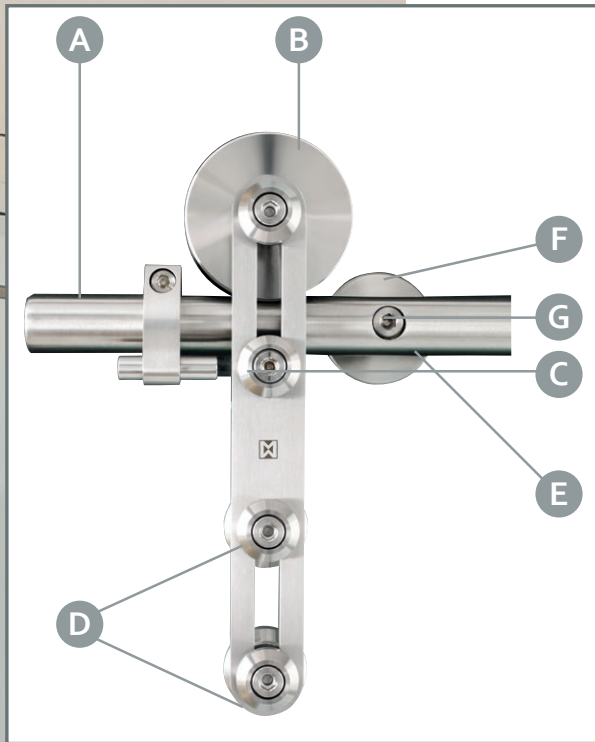

## Protec

Das Design des Protec-Systems überzeugt durch seine schlichte Eleganz mit ausgewogenem Anteil Technik. Die Punkthalter sind bewusst betont und liegen in durchgehend ausgefrästen Langlöchern, die das massive Schwert filigran erscheinen lassen und dem Beschlag diese technische Charakteristik verleihen. Wie bei allen Edelstahlsystemen werden auch beim Protec sämtliche Bauteile zu 100 Prozent in Deutschland gefertigt.

Das Schiebetürsystem Protec trägt ein Türblattgewicht von 105 kg.

Die Abbildung zeigt eine Sonderlösung mit Zarge und zweiflügeligem Protec-Beschlag als Ganzglaskonstruktion. Die beiden seitlichen Festelemente sowie das Oberlicht werden dezent von einer Zargenkonstruktion in Weißlack zwischen der Wand gehalten. Bei dem symmetrischen Aufbau der gesamten Anlage können beide Schiebeflügel nahezu komplett beidseitig geöffnet werden.

### Vorteile

12 Jahre Garantie, Tragkraft 105 kg

- A) Laufschiene vollmassiv Edelstahl, dadurch deutlich höhere Laufruhe
- B) 69,5 mm große Laufrollen erhöhen zusätzlich deutlich die Laufruhe des Systems
- C) Die Aushebersicherung ist am Rollwagen exakt justierbar
- D) Die Höhenverstellbarkeit ist am massiven Edelstahlrollwagen vorderseitig regulierbar
- E) Es können viele individuelle Wandabstände realisiert werden
- F) Die diversen Wandrosetten sind für verschiedene Wandsituationen realisierbar
- G) Direktverschraubung durch die Laufschiene mittels Spezialschrauben aus massivem Edelstahl

- Optional können diverse Schrauben und Dübel für verschiedene Wandsituationen geliefert werden
- Optional mit Einzugsdämpfung beidseitig lieferbar
- Optional bei 2-flg. Anlagen auch in Synchrotechnik lieferbar
- Optional auch als Glas- an Glasanlage lieferbar

TRANSPARENZA

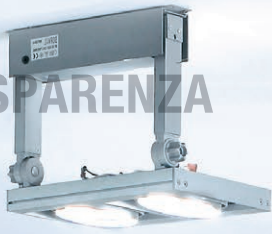



## Pendeltüranlagen

Der Anspruch an eine faszinierende, lichtdurchflutete Architektur erfordert elegante, designorientierte Lösungen aus Beschlag und Glas. Für diesen besonderen Anspruch steht eine umfangreiche Bandbreite an hochwertigen Glasbeschlägen bereit. Technisch ausgefeilt, optisch attraktiv und variantenreich kombinierbar, lassen sich Ganzglaskonstruktionen individuell und modular verwirklichen. Das umfangreiche Programm ist durchdacht und zeitlos in Funktion und Design. Durch ein breites Spektrum ermöglicht das Eckbeschlagprogramm Universal die Verwirklichung nahezu jeder denkbaren Ganzglaskonstruktion.

Je nach Flügelbreite ergibt sich eine maximale Tragkraft pro Türblatt von bis zu 130 kg.

Die Glasanlage, bestehend aus zwei festen Seitenteilen, einem Oberlicht und zwei Pendeltüren, schafft maximale Durchsicht. Die Flügel lassen sich exakt positionieren, so dass die Türen sauber schließen und eine formvollendete Einheit bilden. Ob im geöffneten oder geschlossenen Zustand-, der Bodentürschließer hält, was er verspricht. Mit diesem System ergeben sich ungeahnte Möglichkeiten der Raumgestaltung.

### Anlagenbeispiele

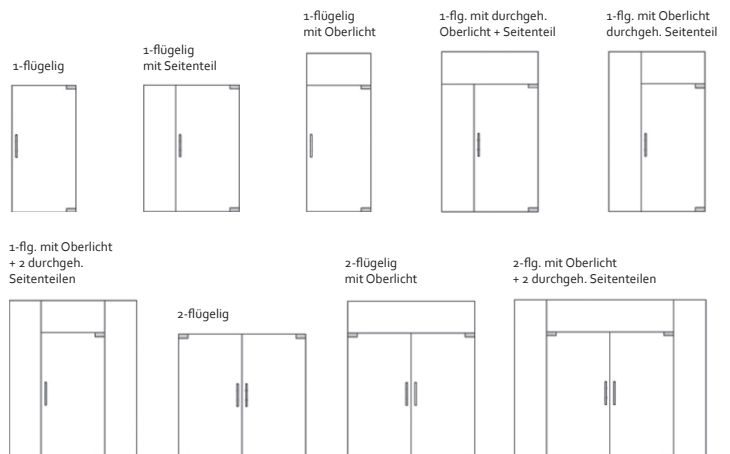

## Ganzglastürbeschläge

























Exklusivität und Perfektion sind wichtige Komponenten bei dem Glasbeschlagsortiment. Mit diesen Beschlägen werden völlig neue Möglichkeiten der Raumgestaltung verwirklicht. Dabei werden sämtliche Beschläge in hochwertigster, geprüfter Qualität geliefert. Die geschliffenen Oberflächen sind perfekt aufeinander abgestimmt. Die technisch vollkommen ausgereiften Produkte bieten zahlreiche Möglichkeiten im Bereich Drehen, Schieben und Pendeln.



Arcos 3  
Glanz verchromt  
Drücker Rimini

## Drehflügelbeschläge

Formenvielfalt und technische Präzision, vereint mit edlem Design, das ist das Motto der Drehflügelbeschläge. Edelstahl ist das beherrschende Thema. Darüber hinaus bieten wir bei vielen Beschlägen auch eine große Auswahl an weiteren Oberflächen, wie Aluoptik, Messing oder weiß an. In Kombination mit den hochwertigen Glastüren und Griffen bilden sie eine perfekte Einheit und lassen keine Wünsche offen.

Modell	Schlosskasten Studio	Bänder Office *)	Modell	Schlosskasten Office	Bänder Office *)
Arcos 3			Arcos-Office 3		
Roma 3			Pisa 3		
Roma 3 WC 2 Verriegelung			Rundform 3		
Veneto 3			Hakenfallenschloss		
Gizo 3, Giro 3 light			Bänder		
Gizo 3 WC 2 Verriegelung			Office *) rund		
Monza 3			Office *) eckig		
			Studio *)		
			Simons 7990 / 120 VXG		

# Technische Vorteile der Ganzglasdrehflügelbeschläge

Die Beschläge Venezia, Puristo und Bari sind in Anlehnung an die DIN EN 18251 Klasse 3 geprüft, Prüfinstitut ift Rosenheim.  
Das Schiebetürsystem Protec trägt ein Türblattgewicht von 105 kg.

- A) Dauerfunktion Falle 200.000 Zyklen
- B) Dauerfunktion Riegel 50.000 Zyklen (BB, PZ, WC)
- C) Korrosionsprüfung gemäß DIN EN 1670
- D) Flüsterfalle mit Kunststoffeinsatz für geräuschgedämpfte Schließung der Tür
- E) Abdeckkappen aus massivem Edelstahl
- F) Abdeckkappen werden mit dem Grundschloss fest verschraubt, dadurch kein Klappern oder nachträgliches Lösen möglich
- G) Eingebaute Doppelklemmnuss
- H) Adapter für 16 und 18 mm Drückerführungen

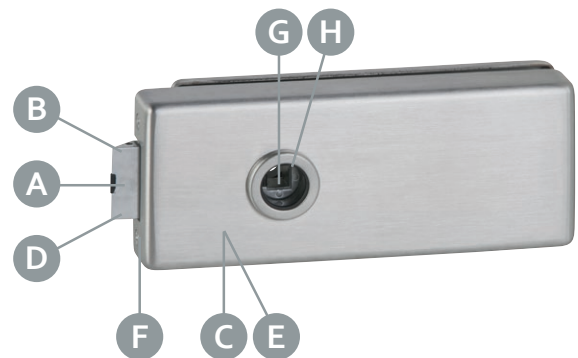

## Bänder

- I) 3-tlg. Bänder sind mit den Standard-Rahmenteilen der deutschen Bauindustrie einsetzbar
- J) Die Bänder verfügen über selbstsichernde Schrauben, die ein unabsichtliches Lösen der Bänder verhindern
- K) Die Abdeckung der Gegenplatte wird nicht nur geklebt, sondern kann mittels Madenschraube zusätzlich gesichert werden
- L) Bei dem zusätzlichen Einsatz von verstärkten Bandtaschen (aus dem ringo® Sortiment) beträgt die Tragkraft der 3-tlg. Bänder 55 kg (max. Türbreite 1000 mm)

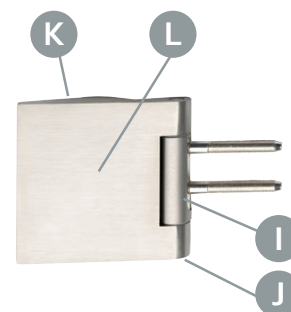

## Feuchtraumbeschläge

**Neue Beschläge für Feucht- und Nassräume: mehr Hygiene, Sicherheit und Langlebigkeit.**

Speziell für die Trennung eines Raumes zwischen „Bad- und Wohnbereich“ haben wir Beschläge sowohl für Dreh- als auch Schiebetüren völlig neu entwickelt. Die bereits in Anlehnung an Klasse 3 geprüften Drehflügelbeschläge Puristo und Venezia sind feucht- und nassraumgeeignet ausgestattet worden, in dem Stahlteile durch Edelstahlkomponenten ersetzt wurden.

Ebenfalls wurden beim Schiebetürbeschlag Move Compact Stahlteile, insbesondere die beweglichen Teile wie Kugellager und Normteile, durch Edelstahlmaterialien ersetzt. Die Drehflügelbeschläge Roma 3 und Gizo 3 sowie der Schiebetürbeschlag Move Compact haben den Korrosionstest Klasse 5 nach DIN EN 1670 im ift Rosenheim bestanden und wurden zertifiziert.

Für den Wellnessbereich wurde darüber hinaus unsere Premiumedition der Schiebetürbeschläge aus massivem Edelstahl exklusiv um ein weiteres System erweitert.

Roma 3



Gizo 3



Purist  
Edelstahl



Planus  
Edelstahl



Move Compact FG  
Edelstahloptik



Purist  
Edelstahl poliert



Planus  
Edelstahl







**Beschlag Gizo 3 FG**  
Drücker Laura

## Schiebetürbeschläge

Basis unserer Schiebetürbeschläge ist hochwertiges Edelstahl mit einem vollendeten Schliffbild, überwiegend in Vollmassiv. Die Griffmuscheln, Griffringe und Griffstangen bieten unseren Kunden für jeden Geschmack und für jede Funktion den passenden Griff. Sämtliche Beschläge sind optisch optimal auf die Schiebetürsysteme abgestimmt. Alle Schiebetürbeschläge sind qualitativ auf höchstem Niveau und technisch absolut ausgereift.

**Griffstange**  
Stiletgriff  
TG 1150 PZ Massiv



**Griffstange**  
Stiletgriff  
TG 1150.S.TG Massiv



**Griffmuschel**  
GMR 6405 Massiv



**Griffmuschel**  
GMR 6401 Massiv



**Griffmuschel**  
GME 8080 Massiv



**Griffstange (rund)**  
GSTR 1600 Massiv



**Griffstange (eckig)**  
GSTE 1600 Massiv



**Griffring**  
GR 6951 Massiv



**Griffring**  
GR 6401 Massiv



**Griffknauf**  
GK 3851 Massiv



GSTR 720 Massiv



GSTR 350 Massiv



GSTE 720 Massiv



GSTE 350 Massiv



**Sondergriff**  
C-Griff  
Massiv



**G-Griff**  
Massiv



**Griffstang**  
GSTR 350 massiv  
einseitig mit  
einer Griffmuschel



**Protec**  
Massiv



**Purist TG 1155**  
Edelstahl poliert





Protec  
Massiv

## Drückergarnituren

Täglich eröffnen sie uns Räume. In ihrer stillen Funktion zeigt sich die ausgereifte Technik. Durchdachte Formen zeugen von gestalterischer Kompetenz. Erst die stimmige Verbindung von Schlossbereich, Türdrücker und Türbändern macht die Glastür zum stilbildenden Element. Profitieren Sie dabei von der ungeheuren Vielfalt unseres Drückergarnituren-Sortimentes.

**Porto**  
(Edelstahl matt)



**Laura**  
(Edelstahl matt)



**Nacado uni**  
(Chrom poliert / Edelstahl matt)



**Cuneo**  
(Nickel matt / Chrom poliert)



**Lea**  
(Chrom poliert / Edelstahl matt)



**Alvito**  
(Chrom poliert / Edelstahl matt)



**Rimini**  
(Chrom poliert / Chrom matt)



**Granada**  
(Chrom poliert / Edelstahl matt)



**Udino**  
(Edelstahl matt)



**Faro**  
(Aluminium)



**Genova**  
(Messing poliert)



**Cordoba**  
(Chrom poliert / Edelstahl matt)



**Denia**  
(Chrom matt Soft-PVD)



**Monsanto**  
(Edelstahl matt)



**Zamora**  
(Chrom poliert / Edelstahl matt)



**Arcos**  
(Niro matt / Alu Optik)



**Anna**  
(Nickel matt)  
(Messing poliert)



**Vigo**  
(Chrom matt Soft-PVD)



**Lamego**  
(Chrom poliert)  
(Edelstahl matt)



**Mira**  
(Edelstahl matt)





Quattro  
Schlosskasten Office  
Bänder Office

## Pendeltürbeschläge & mehr

Viele Argumente sprechen für eine Ganzglastür. Ebenso vielfältig wie die Einsatzbereiche sind die Funktionsmöglichkeiten. Wir setzen dabei auf durchdachte Lösungen bis ins kleinste Detail. Ob fast völlig geräuschlose Bodenführungen, Aufprallschutz, komfortabler Schallschutz durch Bodendichtungen oder Pendeltüren an Mauerwerken, Glas oder Zargen – das Angebot an ausgeklügelten Systemen ist so groß, dass keine Wünsche offen bleiben.

**Bodenführung**  
Wahlweise für 8 mm, 10 mm und 11 mm Glas



**Aufprallschutz (für 2-flg. Glasschiebetüren)**  
ST 3110



**Aufprallschutz (für 2-flg. Glasschiebetüren)**  
ST 3130



**Bodendichtung**  
BD 1 vor der Tür

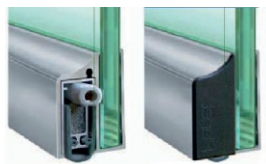

**Bodendichtung**  
BD 2 unter der Tür

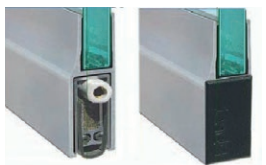

**Stopper**  
Massiv Edelstahl  
ST 3150 UV (verklebt ohne Bohrung im Glas  
nachträglicher Einbau möglich)

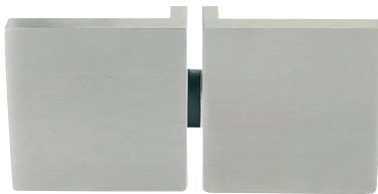

**Türschließer**  
gedämpft, mit Selbsteinzug



**Pendelband**  
PTB 2 mit aufliegender Montageplatte



**Obentürschließer**  
GTS TS 92



**Pendelband**  
Tensor mit aufliegender Montageplatte





**Schiebetür mit Festelement**  
Aufprallschutz (für 2-flg. Glasschiebetüren)  
ST 3110  
Bodenführung ST 4008  
Griffstange Protec

## Schiebetürsysteme

Wir haben uns zum Ziel gesetzt Glasschiebetürsysteme neu zu definieren. Mit unserem umfangreichen und durchdachten Programm haben wir nicht nur eine funktionierende Alternative zur Drehtür, sondern technisch perfekte, designorientierte Lösungen geschaffen. Mit diesen Systemen werden Schiebetüren zum attraktiven Einrichtungsobjekt. Ob technisch verspielt oder funktional, alle Systeme bieten maximalen Komfort. Ob decken-, wand- oder bodengeführt – unser Ziel ist es, jedem Kunden das perfekte, individuell auf ihn abgestimmte Schiebetürsystem anzubieten.

**Reos**  
Edelstahl-Optik



**Felxible**  
alle Furniere, Repro, Lack-Oberflächen



**Move-Compact**  
Edelstahl-Optik



**Terra (bodengeführt)**  
chrom glänzend (auf Anfrage)



**Twin (deckengeführt)**  
chrom glänzend (auf Anfrage)



**Protec**  
Edelstahl



**Chronos**  
Edelstahl



**Chronos Syncro**  
Edelstahl



**Chronos**  
Carbon Kupfer (auf Anfrage)

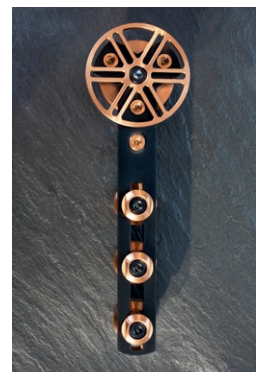





Float blank  
Beschlag Protec Synchro 2-flg.  
Griffstange Protec

## Definitionen & Erklärungen

Wer Räume mit Glas neu gestalten will, ist bei uns in besten Händen. Wir haben für jeden Kunden die passenden Lösungen rund um die Themen Glasbeschläge und Glastüren ausgearbeitet und technisch sowie qualitativ perfekt durchdacht. Mit uns werden Glasträume und Traumräume Wirklichkeit.



## Ganzglas-Informationen

Glasveredelung

### ■ ESG

Basis der ringo®-Ganzglastüren ist Einscheibensicherheitsglas. Einscheibensicherheitsglas (ESG) ist eine speziell wärmebehandelte Glasscheibe. Diese wird auf Temperaturen oberhalb ihrer Transformationstemperatur erhitzt und schlagartig wieder abgekühlt. Die oberflächennahen Zonen kühlen dabei schneller ab als der Kern. Es entsteht im Kern eine Zug- und in der Oberfläche eine Druckspannung. ESG muss daher bereits vor dieser Wärmebehandlung geschliffen bzw. zugeschnitten werden, eine nachträgliche Bearbeitung ist nur eingeschränkt möglich.

Eine Bearbeitung des Glases, die in die Zugspannungszone (Kanten) vordringt, würde zum Bruch der Scheibe führen. Auf der Fläche besitzt ESG eine erhöhte Stoß- und Schlagfestigkeit im Vergleich zu Flachglas und es ist zudem unempfindlicher gegenüber großen Temperaturunterschieden.

Wenn ESG bei sehr hoher Belastung zerbricht, zerfällt es in kleine Scherben. Die Verletzungsgefahr reduziert sich erheblich.

Bei herkömmlichem ESG kann es mit einer gewissen Wahrscheinlichkeit zu Spontanbrüchen kommen. Bitte informieren Sie sich im Abschnitt „Heat-Soak-Test/Nickelsulfideinschlüsse“, wie Sie diesem Umstand mit großer Wahrscheinlichkeit aus dem Weg gehen können.

### ■ Heat-Soak-Test / Nickelsulfideinschlüsse

Es kann bei Einscheibensicherheitsglas (ESG) zu Spontanbrüchen kommen, die nicht der Gewährleistung unterliegen. Die Ursache liegt in korrodierenden Nickelsulfideinschlüssen, die sich herstellungsbedingt nicht vermeiden lassen.

Es besteht die Möglichkeit, das ESG-Glas einem so genannten „Heat-Soak-Test“ zu unterziehen. Es entsteht ein ESG-H. Hierbei wird ESG nach der Herstellung für mehrere Stunden bei einer Temperatur von 280 bis 300 Grad Celsius gelagert. Wenn ein Nickelsulfideinschluss vorhanden ist, wird es mit hoher Wahrscheinlichkeit zum Bruch kommen. Für die verbleibenden Scheiben, die diesen Test bestanden haben, reduziert sich die Wahrscheinlichkeit eines Spontanbruchs auf ein Minimum. Weitere Informationen zu ESG-H stellen wir Ihnen auf Anfrage gerne zur Verfügung.

Alle Glastüren von ringo® können als Mehrleistung diesem Test unterzogen werden.

### ■ VSG

Bei Verbundsicherheitsglas handelt es sich um 2 x 5 mm ESG-Scheiben mit einer dazwischen liegenden PVB-Folie von ca. 0,5 mm. Mittels Druck werden Folie und Glas dauerhaft verbunden. Im Falle eines Bruches bindet es zum großen Teil die Splitter und reduziert so die Verletzungsgefahr. Damit sind unsere VSG-Scheiben schon bei Standardgrößen um rund 20 % stärker als Vergleichsprodukte.

### ■ VG

Aufbau und Eigenschaften gleichen denen von VSG. Es wird jedoch eine EVA-Folie verwendet. Die zwischen den Gläsern liegende klare/ matte/ transparente/ farbige Folie wird mit einem Motiv bedruckt. VG-Gläser können auf der Aufdeck- oder Falzseite ebenfalls bearbeitet worden sein (z.B. Offcenterschliff, Applikation).

### ■ Weißglas

Obwohl Glas eigentlich keine Eigenfärbung besitzt, weist es meist eine leichte Grünfärbung auf, die je nach Charge in ihrer Intensität unterschiedlich stark ausgeprägt sein kann. Verantwortlich hierfür sind geringe Anteile Eisenoxid, welches dem Glas seinen charakteristischen Grüntich verleiht. Um Glas mit einem deutlich reduzierten Grüntich zu erhalten, muss der Eisenoxidanteil möglichst gering sein. Als Ergebnis erhält man eisenoxidarmes Glas, das als Weißglas bezeichnet wird.

### ■ Berechnung des Gewichtes von Glastüren

Das spezifische Gewicht von Glas beträgt 2,5 kg/m<sup>2</sup> pro Millimeter Glasdicke.

Beispiel:

Breite 834 mm x Höhe 2097 mm x Glasdicke 8 mm  
 $0,834 \times 2,097 \times 8 \times 2,5 = 34,98 \text{ kg}$

### ■ Griffschutzimprägnierung

Glastüren mit Mattierung werden mit einem dauerhaften Griffschutz versehen. Im Gegensatz zu häufig am Markt verwendeten Mitteln auf Silikonbasis ist die Beschichtung bei ringo® UV- und wasserstabil und damit dauerhaft.

### ■ Motividarstellung

Die Darstellung der Motive basiert auf einer Tür mit Standardabmessungen 834 x 1972 mm. Bei abweichenden Maßen oder Verglasungen kann es zu Motivveränderungen kommen. Motivveränderungen bei Sondermaßen stellen daher keinen Grund zur Reklamation dar.

PVB- oder EVA-Folie

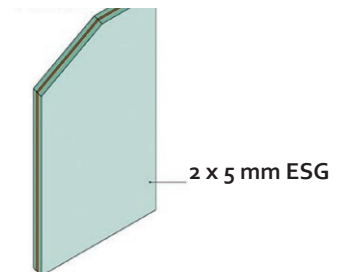

# Ganzglas-Informationen

Glasveredelung

## ■ Mattierung

Eine Scheibe kann auf verschiedenste Arten mattiert werden.

Bei einseitiger Bearbeitung des Glases geschieht dies auf der Aufdeckseite (ringo®-Standard). Bei einigen Motiven wird die Scheibe beidseitig bearbeitet.

### Sandstrahltechnik

Das klare Glas wird mattiert, indem mittels Luftdruck die Scheibe mit Sand bestrahlt wird. Die Flächen, die dabei klar bleiben sollen, werden mit einer Folie geschützt. Das heißt, das jeweilige Motiv wird aus der Folie ausgeplottet und entsprechend auf die Glasscheibe aufgebracht. Anschließend erfolgen das beschriebene Sandstrahlen, sowie das Aufbringen einer hochwertigen Griffschutzimprägnierung.



### Strahltechnik „Soft touch“

Das klare Glas wird mattiert, indem mittels Luftdruck die Scheibe mit Siliciumcarbid (SiC) bestrahlt wird. Dieses Material ist ähnlich hart wie Diamanten und kann entsprechend durch die Verwendung in einem geschlossenen System mehrfach verwendet werden. Das Verfahren ist damit sehr umweltbewusst. Ein weiterer Vorteil: Da das Material sehr hart ist, wird die Oberfläche des Glases nur sehr gering „beschädigt“ und erhält so ihre „Soft touch“-Oberfläche.

Der Ablauf ist identisch mit dem der Sandstrahltechnik. Die Flächen, die klar bleiben sollen, werden mit einer Folie geschützt. Das heißt, das jeweilige Motiv wird aus der Folie ausgeplottet und entsprechend auf die Glasscheibe aufgebracht. Anschließend erfolgen das beschriebene Strahlen, sowie das Aufbringen einer hochwertigen Griffschutzimprägnierung.

### Satinato-Glas

Das klare, gehärtete Glas (ESG) wird mattiert, indem es vollflächig mit Säure behandelt wird. Diese Ätzung kann nur ganzflächig aufgebracht werden. Die Oberfläche fühlt sich sehr glatt an und ist bestens geeignet als mattierte Ganzglastür ohne weitere Bearbeitung. Selbstverständlich kann eine Satinato-Scheibe als Mehrleistung auch die Basis für Motive sein.

### Siebdruck

Die Glastür wird mit einem einseitigen Siebdruck beschichtet. Anschließend erfolgt die Herstellung zu ESG. Dabei wird die Siebdruckfarbe eingebraunt und geht mit dem Glas eine dauerhafte und unlösliche Verbindung ein.

## ■ Applikationen

Generell können auf alle Ganzglastüren diverse Applikationen aufgeklebt werden. Sie werden mittels eines UV-Klebers und einer UV-Lampe aufgeklebt. Dabei wird ein transparenter UV-Film aufgebracht. Die überschüssige Flüssigkeit wird nach dem Aushärten auf der Glastür entfernt.

Aktuell bieten wir fünf unterschiedliche Applikationen je nach Glasmotiv an:

1. Swarovski-Steine
2. Glassteine
3. Facettensteine
4. Edelstahl
5. Edelstahl und Swarovski-Steine in Kombination



# IMPRESSUM

## **STAND**

Oktober 2018

---

## **HERAUSGEBER**

Schwing Türenwerk GmbH  
Hermann-Schwing-Straße 1  
48734 Reken

---

## **HINWEISE**

Die vorstehenden Angaben und Ausstattungen sind unverbindlich und können jederzeit ohne vorherige Mitteilung geändert werden. Konstruktionsänderungen, Designanpassungen und Irrtümer sind vorbehalten. Drucktechnisch bedingte Farbabweichungen sind vorbehalten.

---

## **BILDNACHWEISE**

ringo®, Dorma

---

**ringo.de**

**PROFESSIONELL  
BERATEN BEI IHREM  
ringo<sup>®</sup>-FACHHÄNDLER**